

**Raumklimageräte  
2023 / 2024**





**Quality Management System Certificate**



**ISO 9001: 2015**

Panasonic Appliances Air-Conditioning  
Malaysia. Sdn.Bhd.  
Cert. No.: QMS 00413



**GB/T 19001-2016/ISO 9001: 2015**

Panasonic Appliances Air-Conditioning  
(GuangZhou) Co., Ltd.  
Registration Number: 01218Q3083P8L

**Environmental Management System Certificate**



**ISO 14001: 2015**

Panasonic Appliances Air-Conditioning  
Malaysia Sdn.Bhd.  
Cert. No.: EMS 00109



**GB/T 24001-2016/ISO 14001: 2015**

Panasonic Appliances Air-Conditioning  
(GuangZhou) Co., Ltd.  
Registration Number: 02118E10944R7M

## Editorial

Panasonic – führend in Heizungs- und Klimatisierungsprodukten Mit mehr als 60 Jahren Erfahrung und einem Vertrieb in mehr als 120 Ländern weltweit ist Panasonic eines der führenden Unternehmen in der Heizungs- und Klimabranche.



### Luftreinigung nach dem Vorbild der Natur

nanoe™ X – die Technologie mit der natürlichen Kraft der Hydroxylradikale hat das Potenzial, bestimmte Schadstoffe, Viren und Bakterien zu inaktivieren und unangenehme Gerüche zu entfernen.



### PRO Club: Die Panasonic Website für den Profi

Panasonic verfügt über hervorragende Supportmöglichkeiten für Planungs- und Ingenieurbüros, Architekten und Fachhändler auf dem Heizungs- und Klimamarkt.

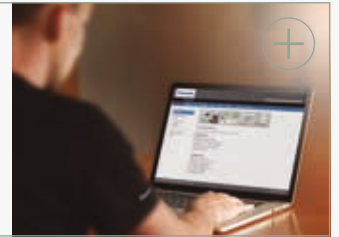

## Raumklimageräte

Die neu- und weiterentwickelten Produkte von Panasonic sind heute besser denn je.



### Etherea Wandgeräte – eine hervorragende Ergänzung für Ihr Zuhause

Die neuen Etherea-Modelle sind serienmäßig mit dem neuen nanoe™ X-Generator Version 3 ausgestattet, und über den integrierten WLAN-Anschluss lässt sich die Regelung per Smartphone und Sprachsteuerung schnell und einfach einrichten.



### Neue superkompakte TZ Wandgeräte

Die aktuelle Generation der superkompakten Raumklimageräte kann dank der integrierten nanoe™ X-Technologie nun auch zur Verbesserung der Raumluftqualität beitragen. Der integrierte WLAN-Adapter erleichtert das Einrichten der Konnektivitätsfunktionen.



## Abmessungen



## Anschlusspläne



# Panasonic Umweltvision 2050

Als Beitrag für ein „besseres Leben“ und eine „nachhaltige globale Umwelt“ setzt sich Panasonic zum Ziel, dass die Erzeugung sowie die effizientere Nutzung von Energie insgesamt die Menge an verbrauchter Energie übersteigt, damit eine Gesellschaft mit sauberer Energie und nachhaltigem Lebensstil Realität werden kann.

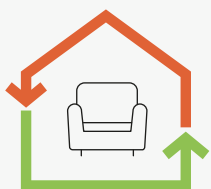

## Verbrauchte Energie < Erzeugte Energie

Als eine Initiative im Rahmen der Umweltvision 2050 erweitert Panasonic stetig sein Angebot an besonders energieeffizienten Produkten. Bei Panasonic Heiz- und Kühlsysteme können wir dabei inzwischen auf über 60 Jahre Erfahrung zurückgreifen.

Dank unserer langjährigen Expertise haben wir zahlreiche Produkte auf den Markt gebracht, die einen Beitrag zu einer klimaneutralen Gesellschaft leisten.

### Aktuelles Verhältnis verbrauchter zu erzeugter Energie

Energie, die durch die Unternehmenstätigkeit und die Produkte von Panasonic verbraucht wird

**10** Verbrauchte Energie

Saubere Energie, die durch Produkte von Panasonic erzeugt/bereitgestellt wird

**1** Erzeugte Energie

### Umsetzung unserer Umweltvision 2050

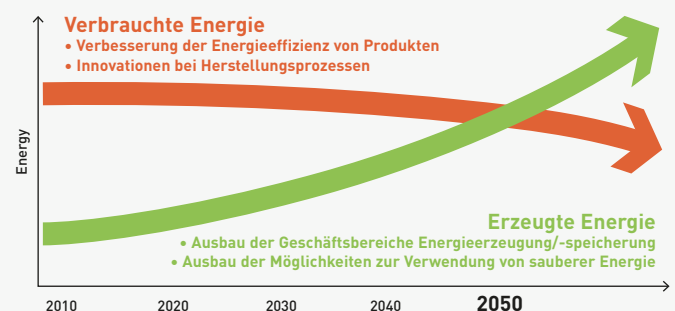



# Projekte und Fallstudien



## Panasonic – kompetenter Partner für die budget- und termingerechte Umsetzung Ihrer vielfältigen Vorhaben

Dank unserer Erfahrung können wir zur effektiven Senkung Ihrer Kosten innovative Lösungen anbieten, die effizient, benutzerfreundlich und zuverlässig sind und denen Sie voll und ganz vertrauen können.

Als globaler Konzern stehen uns die nötigen finanziellen, logistischen und technischen Ressourcen zur Verfügung, um komplexe und breit gefächerte Projekte sowohl auf nationaler als auch internationaler Ebene budget- und termingerecht umzusetzen.



Grand Opera House in Belfast. Öffentliches Gebäude.  
Belfast, Großbritannien.  
**PACi, VRF und Regelung**



Gebäudekomplex Varna Wave. Wohngebäude.  
Varna, Bulgarien.  
**Aquarea und Aquarea Smart Cloud**



Passivhaus in Miño. Wohngebäude im Passivhausstandard.  
Miño, Spanien.  
**Aquarea**



Flumen Plus. Wohngebäude im Passivhausstandard.  
Zaragoza, Spanien.  
**PACi**



Hotel Moxy Oriente. Hotel.  
Lissabon, Portugal.  
**PACi, VRF und Regelung**



Burg Gutenfels. Hotel.  
Kaub, Deutschland.  
**Aquarea und Aquarea Smart Cloud**



Maison Tirel Guerin. Hotel – Restaurant.  
Saint-Méloir-des-Ondes, Frankreich.  
**Mini-ECOi**



Crosslight House. Wohngebäude.  
Mulazzano, Italien.  
**PACi und nanoe™ X**



Gurewicz Spa Resort. Hotel – Restaurant – Kurbad.  
Otwock, Polen.  
**PACi, VRF und Regelung**



Siedlung Nobelhorst. Wohngebäude.  
Almere, Niederlande.  
**Aquarea**



Complexe Sportif des Amandiers. Sportkomplex.  
Carrières-sur-Seine, Frankreich.  
**ECOi-W**



Cédrus Liget. Gebäudekomplex mit Apartments, Büros, Geschäften usw.  
Szeged, Ungarn.  
**ECOi-W, ECOi + Lüftungseinheiten mit Wärme- und Feuchterückgewinnung**



STEMCELL Technologies. Global agierendes Biotechnologieunternehmen.  
Saint Egrève, Frankreich.  
**Kältetechnik**



Metzgerei Weinbuch. Einzelhandelsgeschäft – Restaurant.  
Öpfingen, Deutschland.  
**VRF, Raumklimageräte und Kältetechnik**



Pervalkos Jūra. Wohngebäude.  
Pervalka, Litauen.  
**Aquarea**



Thon Hotel Harstad. Hotel.  
Harstad, Norwegen.  
**PACi, VRF und Kältetechnik**

# Das Bestreben, Produkte von Wert zu schaffen



„In Anerkennung unserer Verantwortung als Industrieunternehmen setzen wir unsere Kraft für den Fortschritt und die Entwicklung der Gesellschaft sowie für das Wohlergehen der Menschheit durch unsere Geschäftstätigkeit ein, um überall auf der Welt die Lebensqualität zu erhöhen.“

Dies ist der grundlegende Unternehmenskodex der Panasonic Corporation, wie er 1929 vom Unternehmensgründer Konosuke Matsushita formuliert wurde.



1958

**1958**  
Erstes Raumklima-  
gerät für den Haus-  
gebrauch.



1985

**1985**  
Markteinführung der  
ersten Gaswärme-  
pumpen: gasbetrie-  
bene VRF-Systeme  
speziell für Anwen-  
dungen mit begrenzt  
verfügbarer elektri-  
scher Leistung.



2008

**2008**  
Weltweit erstes  
Raumklimagerät  
mit nanoe™-  
Funktion

**1971**  
Produktionsbeginn  
für Absorptions-  
kälteanlagen.

**1975**  
Panasonic wird  
einer der ersten  
japanischen Klima-  
anlagenhersteller  
in Europa.

**1982**  
Panasonic bringt  
die erste hoch effi-  
ziente Luft/Wasser-  
Wärmepumpe in  
Japan auf den  
Markt.

**1989**  
Markteinführung  
des ersten 3-Leiter-  
VRF-Systems für  
gleichzeitiges Hei-  
zen und Kühlen.

**2010**  
Neue Aquarea-  
Baureihe. Panasonic  
bringt mit Aquarea  
ein innovatives  
Niedrigenergie-  
Heizungs- und  
Warmwassersystem  
in Europa auf den  
Markt.

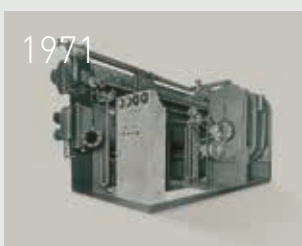

1971



1989



2010



# Mit Luft die Zukunft beleben

Wir leben in einer Zeit mit außergewöhnlichen Herausforderungen. Damit die Welt zuversichtlich in die Zukunft blicken kann, müssen ernsthafte Bedrohungen durch neue globale Pandemien und Umweltzerstörung überwunden werden. Es müssen Mittel und Wege gefunden werden, den Gesundheitsgefahren und der Spaltung unserer Gesellschaft entgegenzuwirken.

Wir von Panasonic nutzen die Kraft der Luft für den positiven Wandel.

Luft, die Körper und Geist gut tut.

Luft, die die Orte belebt, an denen Menschen zum Arbeiten und in ihrer Freizeit zusammenkommen.

Luft, die die Belastungen unseres Planeten verringert.

Auf der Grundlage von über einem Jahrhundert Forschung und Erfahrung nutzen wir Luft, um eine hoffnungsvollere und lebendigere Zukunft für alle zu schaffen.



**2012**  
Neue Gaswärmepumpen. Die gasbetriebenen VRF-Systeme von Panasonic eignen sich hervorragend für Anwendungen, bei denen nur eine begrenzte elektrische Leistung zur Verfügung steht.

**2016**  
Neue VRF-Systeme der Baureihe ECOi EX mit herausragender Energieeffizienz bei Hochleistungsbetrieb.

**2019**  
Mit den neuen ECOi-W Kaltwassersätzen bringt Panasonic ein Multi-Talent für Heizen und Kühlen auf den Markt.

**2021**  
Mini-ECOi-Geräte für R32 mit herausragender Effizienz und extrem kompaktem Gehäuse.

**2023**  
Einführung des natürlichen Kältemittels R290 für Aquarea Wärmepumpen.

**2015**  
Markteinführung von CO<sub>2</sub>-Verflüssigungssätzen in Europa. Optimale Lösung für gewerbliche Kühl- und Tiefkühlanwendungen.

**2018**  
Panasonic bringt das erste gas- und strombetriebene VRF-Hybrid-System in Europa auf den Markt.  
—  
Inbetriebnahme einer neuen Fertigungsstraße für Wärmepumpen in Tschechien.

**2020**  
nanoe™ X – Technologie mit der natürlichen Kraft der Hydroxylradikale verbessert den Schutz rund um die Uhr Integration der nanoe™ X-Technologie in Produkte für gewerbliche Anwendungen.

**2022**  
Die neue Baureihe nachhaltiger Kaltwassersätze ECOi-W | R32 bietet Lösungen für vielfältige Anwendungen in Handel, Gewerbe und Industrie.

**Blick in die Zukunft**



# Luftreinigung nach dem Vorbild der Natur



## nanoe™ X – Technologie mit der natürlichen Kraft der Hydroxylradikale

Wir wollen heute gesundheitsbewusst leben: Wir achten auf genügend Bewegung, gesunde Lebensmittel, nachhaltige Materialien und natürlich auch auf saubere Luft zum Atmen – und es gibt eine Technologie, mit der wir das natürliche Klima von draußen auch in unserem Zuhause genießen können.



**Hydroxylradikale (auch OH-Radikale genannt) sind in der Natur reichlich vorhanden und machen sich als „Reinigungsmittel der Natur“ einen Namen, denn sie können bestimmte Schadstoffe, Viren und Bakterien inaktivieren und unangenehme Gerüche entfernen. Dank innovativer nanoe™ X-Technologie können wir diese „natürliche Reinigungskraft“ auch in Innenräumen nutzen, um mit saubereren Oberflächen, Stoffen und Einrichtungen eine angenehme Wohlfühlumgebung zu schaffen: zu Hause, bei der Arbeit, in Hotels, Geschäften, Restaurants usw.**

### Ein ganz natürlicher Prozess

Hydroxylradikale sind instabile und deshalb hoch reaktive Moleküle, die leicht Verbindungen mit anderen Elementen eingehen, insbesondere mit Wasserstoff. Durch diese chemische Reaktion können Hydroxylradikale das Wachstum verschiedener Schadstoffe wie Bakterien, Viren und Schimmelsporen hemmen und Gerüche entfernen, indem sie die Schadstoffe inaktivieren und deren schädliche Wirkung neutralisieren. Dieser natürliche Prozess hat eine äußerst positive Wirkung auf das Raumklima.

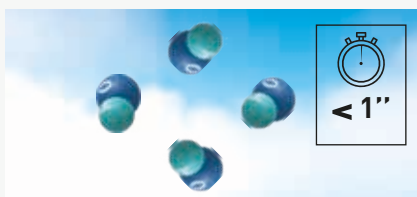

Hydroxylradikale in der Natur

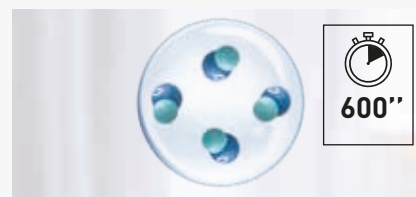

nanoe™ X-Partikel: von Wassertröpfchen umschlossene Hydroxylradikale

**Die mit der nanoe™ X-Technologie erzeugten Hydroxylradikale sind von winzigen Wassertröpfchen umschlossen. Dadurch wird ihre Lebensdauer von weniger als 1 Sekunde in der Natur auf mehr als 600 Sekunden (also 10 Minuten) verlängert, sodass sie größere Distanzen überwinden können und sich ihre Wirksamkeit erheblich erhöht.**

**Die nanoe™ X-Technologie von Panasonic geht noch einen Schritt weiter und setzt das „Reinigungsmittel der Natur“ – die Hydroxylradikale – gezielt in Innenräumen ein, um die Raumluftqualität zu verbessern.**

Dank der Eigenschaften der nanoe™ X-Partikel können verschiedene Schadstoffe wie Bakterien, Viren, Schimmelsporen, Allergene, Pollen und bestimmte Gefahrstoffe inaktiviert werden.

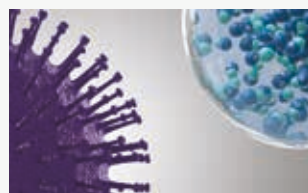

1 | nanoe™ X-Partikel treffen auf Schadstoffe.

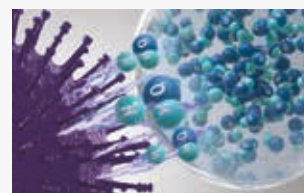

2 | Hydroxylradikale denaturieren die Proteine der Schadstoffe.



3 | Die schädliche Wirkung der Schadstoffe wird so neutralisiert.



## Die wohltuende Wirkung der Natur ist uns allen vertraut – doch kennen Sie auch die natürliche Kraft der Hydroxylradikale?

### Was macht nanoe™ X so einmalig?

Hydroxylradikale haben das Potenzial, bestimmte Viren, Bakterien und andere Schadstoffe zu inaktivieren, Gerüche zu entfernen und so eine sauberere Umgebung zu schaffen. Dank ihrer geringen Größe können nanoe™ X-Partikel sogar dicht gewebte Stoffe durchdringen und sind damit eine saubere Lösung für Vorhänge, Jalousien, Teppiche, Möbel, Oberflächen und natürlich auch für die Luft zum Atmen.



#### Hochwirksam dank mikroskopischer Größe

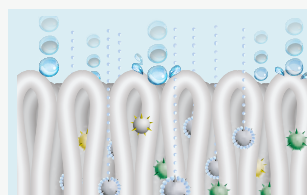

1 | Mit nur ca. 1 nm\* Durchmesser sind nanoe™ X-Partikel viel kleiner als normaler Wasserdampf und können deshalb tief ins Textilgewebe eindringen, um unangenehme Gerüche zu entfernen.

\* 1 nm (Nanometer) =  $1 \times 10^{-9}$  m = 1 Milliardstel Meter

#### Lange Lebensdauer



2 | Dank ihrer Wasserhülle sind nanoe™ X-Partikel stabil und haben eine lange Lebensdauer von ca. 600 Sekunden, sodass sie größere Distanzen überwinden und sich im ganzen Raum verteilen können.

#### Leistungsstarker Generator



3 | Der nanoe X-Generator Version 3 erzeugt 48 Billionen Hydroxylradikale pro Sekunde. Die größere Anzahl der nanoe™ X-Partikel ermöglicht eine stärkere inaktivierende Wirkung auf verschiedene Schadstoffe.

#### Wartungsfreies System



Dargestellt ist der nanoe X-Generator Version 3.

4 | Kein Filterwechsel, keine Servicearbeiten. Zur Erzeugung der nanoe™ X-Partikel (mit Hydroxylradikalen gefüllte Wassertröpfchen) wird die natürliche Luftfeuchte genutzt, die an der aus Titan gefertigten Zerstäubungselektrode kondensiert. Das nanoe X-System arbeitet also vollkommen wartungsfrei.

## Positives Wirkungspotenzial von nanoe™ X für die Raumluftqualität

### Geruchs-entfernung



Gerüche

### Inaktivierung bestimmter Schadstoffe



Bakterien und Viren



Schimmel



Allergene



Pollen



Gefahrstoffe



Haut und Haare

Hinweis: Weitere Informationen und Validierungsdaten finden Sie unter <https://aircon.panasonic.eu>.

Beim neuesten nanoe X-Generator wird ein Rundstrahlentladungssystem eingesetzt, um eine deutlich höhere Anzahl von Hydroxylradikalen zu erzeugen



### Erzeugung von nanoe™ X-Partikeln

- 1 | Die Luftfeuchte kondensiert an der Elektrode zu Wasser.
- 2 | Durch hohe Spannung wird eine elektrische Entladung ausgelöst.
- 3 | Dabei entstehen mikroskopisch kleine, elektrostatisch zerstäubte und mit Hydroxylradikalen gefüllte Wassertröpfchen, die als „nanoe™ X-Partikel“ bezeichnet werden.

Hinweis: Dargestellt ist der nanoe X-Generator Version 3

## Internationale Validierungsnachweise für die nanoe™ X-Technologie

Die Wirksamkeit der nanoe™ X-Technologie wurde von unabhängigen Laboren in Deutschland, Frankreich, Dänemark, Japan und China getestet und bestätigt.

Die Leistung der nanoe™ X-Funktion hängt stets von der Größe, Beschaffenheit und Nutzung des Raums ab, in dem sie eingesetzt wird; außerdem kann es mehrere Stunden dauern, bis die vollständige Wirkung erreicht wird. Der nanoe X-Generator ist kein medizintechnisches Gerät. Die örtlich geltenden Vorschriften zur Gebäudegestaltung sowie Hygieneempfehlungen sind stets einzuhalten. Die Prüfergebnisse wurden unter kontrollierten Laborbedingungen erreicht. Die Inaktivierungsleistung von nanoe™ X kann unter realen Raumbedingungen von diesen Ergebnissen abweichen.

Panasonic Klimageräte mit nanoe™ X-Technologie sind nachweislich wirksam gegen SARS-CoV-2

Virus SARS-CoV-2: 91,4 % inaktiviert. Bei dem vom Prüfinstitut TEXCELL (Frankreich) ausgeführten Test wurde Gaze mit einer SARS-CoV-2-Viruslösung getränkt und in einem 6,7 m<sup>3</sup> großen Raum 8 Stunden lang der Wirkung eines Panasonic Klimageräts mit nanoe™ X-Funktion ausgesetzt. Prüfbericht: 1140-01 C3. Die Inaktivierungsleistung von nanoe™ X kann unter realen Raumbedingungen von diesen Ergebnissen abweichen.

|                          | Zielsubstanz | Generator   | Ergebnis  | Nennleistung (kW)                            | Zeit                  | Prüflabor | Prüfbericht-Nr.   |                   |
|--------------------------|--------------|---|-----------|--|-----------------------|-----------|---|-------------------|
| Luftgetragene Organismen | Viren        | Influenzavirus (Typ H1N1)                             | Version 2 | 98,3 % inaktiviert                           | 30 m <sup>3</sup>     | 1,5 h     | China Electronic Product Reliability and Environmental Testing Research Institute | J2003WT8888-00889 |
|                          |              | Bakteriophage ΦX174                                   | Version 1 | 99,7 % inaktiviert                           | ca. 25 m <sup>3</sup> | 6 h       | Kitasato Research Center for Environmental Science                                | 24_0300_1         |
|                          | Bakterien    | Staphylococcus aureus                                 | Version 1 | 99,9 % inaktiviert                           | ca. 25 m <sup>3</sup> | 4 h       | Kitasato Research Center for Environmental Science                                | 2016_0279         |
| Anhaftende Organismen    | Viren        | SARS-CoV-2  | Version 1 | 91,4 % inaktiviert                           | 6,7 m <sup>3</sup>    | 8 h       | Texcell (Frankreich)  | 1140-01 C3        |
|                          |              | SARS-CoV-2  | Version 1 | 99,9 % inaktiviert                           | 45 l                  | 2 h       | Texcell (Frankreich)  | 1140-01 A1        |
|                          |              | Bakteriophage ΦX174                                   | Version 1 | 99,8 % inaktiviert                           | ca. 25 m <sup>3</sup> | 8 h       | Japan Food Research Laboratories  | 13001265005-01    |
|                          |              | XMRV (Xenotropic murine leukemia virus-related virus) | Version 1 | 99,999 % inaktiviert                         | 45 l                  | 6 h       | Charles River Biopharmaceutical Services GmbH                                     | —                 |
|                          |              | Coxsackie-Virus (CA16)                                | Version 2 | 99,9 % inaktiviert                           | 30 m <sup>3</sup>     | 4 h       | China Electronic Product Reliability and Environmental Testing Research Institute | J2002WT8888-00439 |
|                          | Bakterien    | Staphylococcus aureus                                 | Version 1 | 99,9 % inaktiviert                           | 20 m <sup>3</sup>     | 8 h       | Danish Technological Institute  | 868988            |
|                          | Pollen       | Zedernpollen  | Version 2 | 99,9 % inaktiviert                           | 23 m <sup>3</sup>     | 12 h      | Panasonic Product Analysis Center   | L19YA009          |
|                          |              | Ambrosiapollen  | Version 1 | 99,4 % inaktiviert                           | 20 m <sup>3</sup>     | 8 h       | Danish Technological Institute  | 868988            |
|                          | Gerüche      | Zigarettenrauch                                       | Version 1 | Senkung der Geruchsin-tensität um 2,4 Stufen | ca. 23 m <sup>3</sup> | 0,2 h     | Panasonic Product Analysis Center   | 4AA33-160615-N04  |

### Der erste nanoe-Generator wurde 2003 von Panasonic entwickelt

Dank der ständigen Weiterentwicklung der nanoe™ X-Technologie erzeugt der neuste nanoe X-Generator Version 3 – verglichen mit dem Generator von 2016 – die 100fache Anzahl von Hydroxylradikalen in nanoe™ X-Partikeln. Dank der größeren Anzahl von Hydroxylradikalen ist eine noch stärkere Wirkung der nanoe™ X-Technologie bei der Inaktivierung bestimmter Bakterien, Viren, Schimmelsporen, Feinstaubpartikel (PM2,5), Allergene und Gerüche zu erwarten.



### nanoe™ X-Wirkung in einem großen Raum mit nanoe X-Generator Version 3

#### Inaktivierung bestimmter Viren

Ein Klimagerät mit integriertem nanoe X-Generator Version 3 inaktiviert einen anhaftenden Virus (Bakteriophage) innerhalb von 4 Stunden zu 98,81 %<sup>1</sup>.

#### Prüfungsumgebung

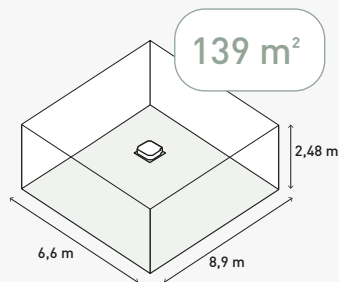

#### Prüfergebnis (Bakteriophage)

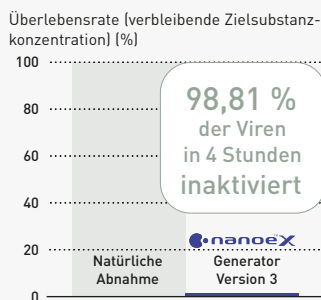

#### Inaktivierung bestimmter Pollen

Im Vergleich zu nanoe X-Generator Version 2 benötigt nanoe X-Generator Version 3 nur ein Viertel der Zeit zur Inaktivierung von Pollen<sup>2</sup>.

#### Vergleich der benötigten Zeit für die 99-prozentige Inaktivierung von Zedernpollen<sup>3</sup>

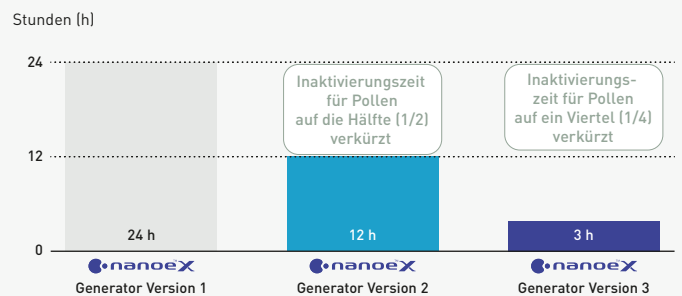

1) Prüflabor: SGS Inc. Zielsubstanz: Anhaftender Bakteriophage. Prüfkammergröße: ca. 139 m<sup>3</sup> (Abmessungen: 6,6 x 8,9 x 2,48 m). Prüfergebnis: 99 % inaktiviert in 4 Stunden. Prüfbericht-Nr.: SHES210901902583. 2) Ergebnis nach 3 Stunden in einer ca. 24 m<sup>3</sup> großen Prüfkammer. Die Zahlen sind nicht das Ergebnis einer Prüfung in einem tatsächlich genutzten Raum. 3) nanoe X-Generator Version 1: Prüflabor: Panasonic Product Analysis Center. Prüfmethode: ELISA-Methode zur Messung von an Stoff haftenden Allergenen in einer ca. 24 m<sup>3</sup> großen Prüfkammer. Inaktivierungsmethode: Freisetzung von nanoe™ X-Partikeln in der Raumluft. Zielsubstanz: An einer Oberfläche haftende Allergene (Zedernpollen). Prüfergebnis: Inaktivierung zu min. 99 % innerhalb von 24 Stunden. (Prüfbericht Nr. 4AA33-151001-F01). nanoe X-Generator Version 2: Prüflabor: Panasonic Product Analysis Center. Prüfmethode: ELISA-Methode zur Messung von an Stoff haftenden Allergenen in einer ca. 24 m<sup>3</sup> großen Prüfkammer. Inaktivierungsmethode: Freisetzung von nanoe™ X-Partikeln in der Raumluft. Zielsubstanz: An einer Oberfläche haftende Allergene (Zedernpollen). Prüfergebnis: Inaktivierung zu min. 99 % innerhalb von 12 Stunden. (Prüfbericht Nr. L19YA009). nanoe X-Generator Version 3: Prüflabor: Panasonic Product Analysis Center. Prüfmethode: ELISA-Methode zur Messung von an Stoff haftenden Allergenen in einer ca. 24 m<sup>3</sup> großen Prüfkammer. Inaktivierungsmethode: Freisetzung von nanoe™ X-Partikeln in der Raumluft. Zielsubstanz: An einer Oberfläche haftende Allergene (Zedernpollen). Prüfergebnis: Inaktivierung zu min. 99 % innerhalb von 3 Stunden. (Prüfbericht Nr. H21YA017-1).

## Anwendung der nanoe™-Technologie

Seit 2003 hat sich die nanoe™-Technologie einen festen Platz in vielen Lebensbereichen erobert. Die Technologie kann überall dort eingesetzt werden, wo es auf sauberere Luft und Oberflächen ankommt, z. B. in Zügen, Aufzügen, Fahrzeugen, Haushaltsgeräten, Körperpflege- und Kosmetikgeräten ... und natürlich auch in Klimasystemen. Panasonic Heiz- und Kühlsysteme setzt die nanoe™-Technologie in zahlreichen Klimasystemen für den privaten und gewerblichen Bereich ein. Die Technologie ist wartungsfrei, kommt ganz ohne Filterwechsel und Servicearbeiten aus und kann parallel zum Kühl- und Heizbetrieb oder auch vollkommen unabhängig davon eingesetzt werden.



Zuhause



Geschäfte



Fitness-Studios



Hotels



Büros



Gesundheitseinrichtungen



Restaurants



Krankenhäuser

Die nanoe™-Technologie wird in Privatwohnungen ebenso angewendet wie in öffentlichen Einrichtungen, in denen eine hohe Raumluftqualität gewünscht ist, z. B. in Büros, Krankenhäusern, Gesundheitseinrichtungen, Hotels usw.

## nanoe™ X verbessert den Schutz rund um die Uhr



## Panasonic Heiz- und Kühlsysteme bietet eine breite Palette von Klimasystemen mit der nanoe™-Technologie an

### Private Anwendungen

nanoe X-Generator Version 3 integriert



**Etherea Wandgeräte**  
CS-XZ\*\*ZKEW-H.  
4 Baugrößen: 2,0 – 4,2 kW  
CS-(M)Z\*\*ZKE(W).  
7 Baugrößen: 1,6 – 7,1 kW

nanoe X-Generator Version 2 integriert



**Aquaeco EcoFlex Kanalgerät:**  
S-71WF3E.

nanoe X-Generator Version 1 integriert



**TZ Wandgeräte | Superkompakt**  
CS-(M)TZ\*\*ZKE(W).  
8 Baugrößen: 1,6 – 7,1 kW



**Mini-Standruhen:**  
CS-Z\*\*UFEAW.  
4 Baugrößen: 2,0 – 5,0 kW

### Gewerbliche Anwendungen

PACi NX:  
nanoe X-Generator Version 1 integriert



**PU3 Vierwege-Kassetten (90x90)**  
S-\*\*\*\*PK3E.  
7 Baugrößen: 3,6 – 14,0 kW

PACi NX:  
nanoe X-Generator Version 2 integriert

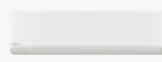

**PK3 Wandgeräte**  
S-\*\*\*\*PK3E.  
5 Baugrößen: 3,6 – 10,0 kW



**PY3 Rastermaß-Kassetten (60x60)**  
S-\*\*\*\*PY3E.  
4 Baugrößen: 2,5 – 6,0 kW



**Deckenunterbaugerät (PT3)**  
S-\*\*\*\*PT3E.  
7 Baugrößen: 3,6 – 14,0 kW



**PF3 Kanalgeräte für flexible Installation**  
S-\*\*\*\*PF3E.  
7 Baugrößen: 3,6 – 14,0 kW

VRF:  
nanoe X-Generator Version 3 integriert



**MU2 Vierwege-Kassetten (90x90)**  
S-\*\*\*MU2E5BN.  
11 Baugrößen: 2,2 – 16,0 kW



**MY3 Rastermaß-Kassetten (60x60)**  
S-\*\*MY3E  
6 Baugrößen: 1,5 – 5,6 kW



**MF3 Kanalgeräte für flexible Installation**  
S-\*\*\*MF3E5BN/AN.  
12 Baugrößen: 1,5 – 16,0 kW

VRF:  
nanoe X-Generator Version 1 integriert



**MG1 Standruhen**  
S-\*\*MG1E5N.  
5 Baugrößen: 2,2 – 5,6 kW

Luftbehandlungssysteme:  
nanoe X-Generator Version 1 integriert



**air-e nanoe X-Generator als Deckeneinbaugerät**  
FV-15CSD1G |  
1 Baugröße.

## nanoe™ X verbessert den Schutz rund um die Uhr



## 100 % Panasonic – 100 % japanische Qualitätsgarantie

Der Einsatz modernster Technologien, die das Leben unserer Kunden wirklich verbessern, ist der Kern unseres beispiellosen Engagements für Produktqualität. So setzen wir bei Panasonic die japanische Tradition einer kompromisslosen Qualitätskontrolle mit der Entwicklung und Fertigung hochwertiger Produkte weltweit nachhaltig fort.





## Bei Panasonic sind die Hauptkriterien für Heiz- und Kühlsysteme ein geräuscharmer, energieeffizienter und über lange Jahre zuverlässiger Betrieb bei minimaler Belastung der Umwelt

Wir können unseren Kunden die langjährige Betriebszuverlässigkeit unserer wartungsarmen Geräte garantieren. Denn die Panasonic Heiz- und Kühlsysteme werden während der Entwicklungs- und Konstruktionsphase einer Reihe von strengen Betriebs- und Materialprüfungen unterzogen, damit wir ihre dauerhafte Leistungsfähigkeit und Zuverlässigkeit sicherstellen können. Dabei wird die Widerstandsfähigkeit, Wasserfestigkeit, Stoßfestigkeit und Geräuschabgabe einzelner Komponenten oder der fertigen Produkte geprüft.

Als lohnendes Ergebnis dieses Aufwands erfüllen die Panasonic Heiz- und Kühlsysteme die Anforderungen aller Normen und gesetzlichen Vorschriften in den Ländern und Regionen, in denen sie vertrieben werden.

### Internationale Qualitätsstandards

Um dem hervorragenden Ruf, den Panasonic weltweit genießt, weiterhin gerecht zu werden, sind wir stets bestrebt, die höchstmögliche Qualität bei minimaler Umweltbelastung zu erreichen.



#### Zuverlässige, normkonforme Komponenten

Panasonic Heiz- und Kühlsysteme erfüllen alle Normen und Vorschriften der Länder und Regionen, in denen sie vertrieben werden. Wir führen strenge Materialprüfungen durch, in denen die Werkstoffe und Komponenten ihre Zuverlässigkeit unter Beweis stellen müssen. So wird z. B. die Zugfestigkeit des für die Axialventilatoren verwendeten Kunstharzmaterials durch Werkstoffprüfungen ermittelt.



#### RoHS/REACH-konforme Komponenten

Alle von Panasonic verwendeten Komponenten und Werkstoffe entsprechen den strengen europäischen RoHS/REACH-Richtlinien. In der Entwicklungsphase wird mit Hilfe strenger Überprüfungen von mehr als 100 Werkstoffen sichergestellt, dass bei der Fertigung keine gefährlichen Stoffe verwendet werden.



#### Ausgereifter Produktionsprozess

Panasonic Heiz- und Kühlsysteme werden mit moderner Automatisierungstechnologie gefertigt, die effiziente Produktionsprozesse sowie eine gleich bleibend hohe Qualität und Zuverlässigkeit der Produkte sicherstellt.

### Zuverlässigkeit

Für unsere Kunden gehören eine hohe Zuverlässigkeit und Langlebigkeit sowie ein geringer Wartungsbedarf zu den wichtigsten Merkmalen der Panasonic Heiz- und Kühlsysteme. Deshalb unterziehen wir unsere Geräte einer Reihe strenger Tests.



#### Test im Dauerbetrieb

Damit wir eine langjährige Betriebszuverlässigkeit unserer Heiz- und Kühlsysteme gewährleisten können, führen wir einen Dauertestbetrieb unter weit schwierigeren Bedingungen als bei Normalbetrieb aus.



#### Überprüfung der Verdichterkomponenten

Nach dem Dauertestbetrieb demonstrieren wir den Verdichter eines beliebigen Außengeräts, um seine mechanischen Bauteile auf mögliche Beschädigungen zu prüfen. So können wir sicherstellen, dass unsere Geräte auch nach langen Betriebszeiten unter harten Bedingungen über viele Jahre ihre Nennleistung liefern.

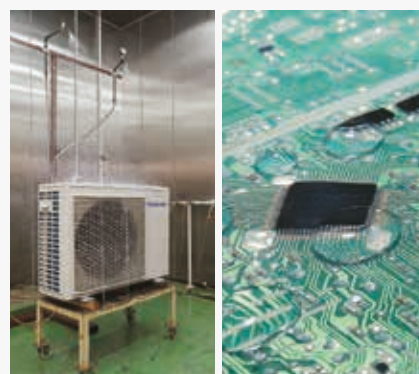

#### Prüfung auf Wasserfestigkeit

Geräte für die Außenaufstellung, die den Witterungsbedingungen wie Wind und Regen ausgesetzt sind, werden in Schutzart IPX4 ausgelegt. Außerdem sind die Kontakte auf den Platinen in Epoxidharz eingebettet, um Schäden durch eventuell auftretende Wassertropfen zu vermeiden.

# Panasonic – die weltweit anerkannte Marke für Heiz- und Kühlsysteme

Panasonic – führend in Heizungs- und Klimatisierungsprodukten

Mit 60 Jahren Erfahrung und einem Vertrieb in mehr als 120 Ländern weltweit ist Panasonic eines der führenden Unternehmen in der Heizungs- und Klimabranche.

Mit Hilfe eines vielfältigen Netzwerks aus Fertigungsbetrieben und F&E-Abteilungen entwickelt Panasonic modernste Technologien für innovative Produkte, die weltweit Maßstäbe für die Klimatisierungsbranche setzen.





## In Europa für Europa

2018 begann Panasonic mit der Produktion von Luft/Wasser-Wärmepumpen im tschechischen Werk in Pilsen. Dank des perfekten Zusammenspiels von hochqualifiziertem Personal und Produktionsautomatisierung kann die in Europa zu erwartende steigende Nachfrage mit Produkten von herausragender Qualität gedeckt werden.



Werk in Pilsen, Tschechien

### Mehr als 40 Jahre Erfahrung am europäischen Markt

Bei Panasonic hat das ständige Streben nach Verbesserung eine lange Tradition, denn es ist Teil unserer Unternehmensphilosophie. Dies gilt auch für die Weiterentwicklung unserer Heiz- und Kühlsysteme: Panasonic möchte seinen Kunden in ganz Europa innovative Heizungs- und Klimatisierungslösungen bieten, die deren Anforderungen nicht nur erfüllen, sondern übertreffen.

Unsere Planer und Entwickler in den technischen Abteilungen arbeiten schon heute an Lösungen für die Bedürfnisse von morgen. Unsere Geräte sollen immer kleiner, leiser, effizienter und technisch hochwertiger werden, damit unsere Kunden stets optimalen Komfort bei sinkendem Energieverbrauch genießen können.

### Panasonic R&D Center Germany GmbH

Der Schwerpunkt des europäischen Forschungs- und Entwicklungszentrums von Panasonic liegt auf der Entwicklung von intelligenten und umweltfreundlichen Technologien und Zukunftsprodukten für Audio-, Video-, Kommunikations- und Energielösungen.



Panasonic R&D Center Germany GmbH

### 43 Schulungszentren in 22 europäischen Ländern

#### Die Panasonic PRO-Akademie

Die Heizungs-, Klima- und Lüftungsbranche unterliegt einem raschen Wandel. Neue Technologien, neue Vorschriften und neue Lösungen erfordern ständige Weiterbildung, damit Fachkräfte ihren Aufgaben gerecht werden können. Panasonic nimmt seine Verantwortung für Fachhändler, Planer und Fachinstallateure sehr ernst und hat aus diesem Grund ein umfassendes Schulungsprogramm mit 43 Schulungszentren in 22 Ländern Europas entwickelt.



## PRO Club: Die Panasonic Website für den Profi

Panasonic verfügt über hervorragende Supportmöglichkeiten für Planungs- und Ingenieurbüros, Architekten und Fachhändler auf dem Heizungs- und Klimamarkt.



Panasonic präsentiert eine Plattform für alle Fachfirmen und Fachinstallateure der Heizungs- und Klimabranche, den **Panasonic PRO Club** ([www.panasonicproclub.com](http://www.panasonicproclub.com)). Registrieren Sie sich einfach und nutzen Sie sofort kostenfrei die vielfältigen Funktionen – mittels Computer oder unterwegs mit Ihrem Smartphone!

- Aktuelle Neuigkeiten von Panasonic immer zuerst erfahren
- Umfassende Sammlung professioneller Planungs-, Auslegungs- und Berechnungstools nutzen (für Aquarea Wärmepumpen, VRF-Systeme, Flüssigkeitskühler usw.)
- Servicehandbücher, Endkundenprospekte und Installationshandbücher herunterladen
- Energielabel für beliebige Gerätekombinationen sowie für BAFA-förderfähige Gerätekombinationen (RAC/PACi) abrufen bzw. drucken
- Revit- und CAD-Zeichnungen / Ausschreibungstexte herunterladen
- Fehlercodes und Maßnahmen zur Störungsbeseitigung nachsehen
- An Schulungen Panasonic PRO-Akademie teilnehmen
- Marketingmaterial (Bilder mit hoher Auflösung, Werbeanzeigen) nutzen
- Aktionen wahrnehmen



Download von Produkt-Katalogen und -Broschüren im PDF-Format



Individuelle Erstellung von Prospekten mit Ihrem Logo und Ihren Kontaktdaten als PDF-Dateien



Energielabel-Generator: Energielabel für alle Geräte im PDF-Format herunterladen



Mobile Fehlercode-Suche und Diagnosehilfe mittels Smartphone oder Tablet: Suche nach Fehlercode oder Modellbezeichnung möglich; Online-Version sowie Download für Offline-Suche verfügbar

Der Panasonic PRO Club ist mittels PC, Tablet und Smartphone per Internet nutzbar

Besuchen Sie [www.panasonicproclub.com](http://www.panasonicproclub.com) oder nutzen Sie einfach den QR-Code mit Ihrem Smartphone

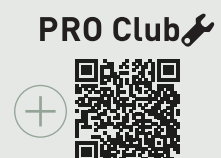



Panasonic bietet maßgeschneiderte Softwarepakete und Online-Tools, mit denen auf Tastendruck Systemkombinationen ausgewählt und ausgelegt sowie Schaltpläne oder Hydraulikschemata erstellt werden können.

### Aquarea Designer®-Online-Tool

Mit diesem Online-Tool von Panasonic können Projekte schnell und einfach umgesetzt werden. Das Tool unterstützt Fachplaner in der Heizungs- und Klimabranche dabei, schnell und einfach die am besten geeignete Aquarea Luft/Wasser-Wärmepumpe für eine bestimmte Anwendung zu ermitteln.



### Klimaanlagen-Schnellauswahl

Mit diesem benutzerfreundlichen Online-Tool für unsere Raumklimageräte können Sie für jedes Projekt das am besten geeignete Split- oder Multi-Split-System auswählen und dessen technische Daten abrufen.



### Panasonic DX PRO Designer

Die Auslegungssoftware für gewerbliche Klimasysteme wird aktualisiert und erhält eine neue, verbesserte Benutzeroberfläche. Die neue Softwareversion, DX PRO Designer, wird als Online-Tool in der Cloud bereitgestellt und kann dann fortlaufend mit den neuesten Produkten aktualisiert werden. Die intuitiv bedienbare Benutzeroberfläche unterstützt komplexe Systemauslegungen und bietet mehrsprachigen Support für die Onlinefreigabe von Daten und Onlinezusammenarbeit an Projekten.

\* Verfügbar ab Frühjahr 2023.



### Panasonic Open BIM

Auslegung, Analyse und BIM-Modellierung von Panasonic VRF- und Luft/Wasser-Wärmepumpen-Systemen. Erstellung von Dokumenten, 3D-Modellen, Schemata und Zeichnungen. Diese Anwendung ist in den Open-BIM-Workflow integriert, der über die Plattform „BIMserver.center“ bereitgestellt wird.



### Kaltwassersatz-Konfigurator

Dieses Online-Tool umfasst alle erforderlichen Funktionen, damit Fachplaner die Leistung bei bestimmten Bedingungen exakt berechnen und eine bedarfsgerecht optimierte Systemkombination aus Panasonic ECOi-W Kaltwassersätzen und Gebläsekonvektoren auswählen und konfigurieren können. Die Ergebnisse können in einem übersichtlichen Bericht zusammengefasst werden.



### Berechnungsprogramm für CO<sub>2</sub>-Verflüssigungs-sätze

Zur Unterstützung von Planungs- und Ingenieurbüros, Architekten, Fachhändlern und Installationsbetrieben stellt Panasonic dieses leicht bedienbare Online-Tool zur Berechnung und Auslegung von Gewerbekälteprojekten bereit.



ETHEREA



# Panasonic Raumklimageräte

Umweltfreundliche Technik. Saubere Luft. Genau Ihr Stil.

Raumklimageräte von Panasonic haben mehr zu bieten als nur einen Kühleffekt:

Sie sparen Energie, verbessern die Raumluftqualität und passen die Kühlleistung automatisch an die Raumbedingungen und Ihren Bedarf an. So einfach und komfortabel kann eine umweltbewusste Lebensweise sein!

|  |      |
|--|------|
| Besondere Merkmale und Funktionen  | → 20 |
| Modellübersicht  | → 22 |
| Luftreinigung nach dem Vorbild der Natur   | → 24 |
| <b>NEU</b> air-e nanoe X-Generator   | → 26 |
| Etherea Raumklimageräte – mit neuester nanoe™ X-Technologie  | → 28 |
| TZ Wandgeräte – superkompakt und leise   | → 30 |
| Wandgeräte mit optimierter Konstruktion  | → 32 |
| Klimalösungen für EDV-Anwendungen  | → 34 |
| Mini-Standtruhen – Energieeffizienz, Komfort, hohe Raumluftqualität und flexible Einbaumöglichkeiten | → 36 |
| Rollkolbenverdichter R2 von Panasonic  | → 38 |
| R22-Umrüstlösung   | → 40 |
| Willkommen in der vernetzten Welt mit der Panasonic Comfort Cloud-App!                               | → 42 |
| Sprachsteuerung – Ihre Stimme zählt  | → 44 |
| Regelung und Konnektivität   | → 46 |
| Modellpalette der Raumklimageräte  | → 48 |

## Wandgeräte

|                                    |      |
|------------------------------------|------|
| Etherea Wandgeräte Z / XZ   R32    | → 50 |
| TZ Wandgeräte   Superkompakt   R32 | → 51 |
| YKEA Wandgeräte Professional   R32 | → 53 |

## Sonstige Innengeräte und Lösungen

|   |      |
|---|------|
| UFE Mini-Standtruhen   R32                              | → 54 |
| UD3 Kanalgeräte mit niedriger statischer Pressung   R32 | → 55 |
| Multi-Split-Inverter-Systeme                            | → 56 |
| Vergleichsübersicht der Geräteeigenschaften             | → 60 |
| Beschreibung der Geräteeigenschaften                    | → 61 |
| Zubehör und Steuerungen                                 | → 62 |

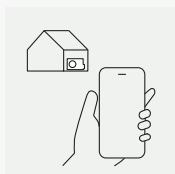
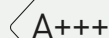
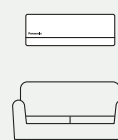

## Besondere Merkmale und Funktionen

Mit elegantem Design, hoher Energieeffizienz und innovativen Technologien, wie dem nanoe™ X-System zur Verbesserung der Luftqualität oder der App „Panasonic Comfort Cloud“ für Internet-Steuerung, wurden die Raumklimageräte speziell für den Bedarf der Kunden und Endanwender konzipiert.





## Raumklimageräte von Panasonic: höhere Energieersparnis, größerer Komfort

Ökologische Entwicklungen zum Einsparen von Energie sollten nicht zu Einbußen beim Komfort führen.

Unsere Klimageräte sind nicht nur superleise, sondern sorgen mit dem nanoe™ X-System auch für ein gesundes Klima in Ihren vier Wänden, indem sie die Raumluftqualität verbessern. Diese höchst innovativen Technologien spiegeln die Unternehmensphilosophie von Panasonic wider: das Streben nach Innovationen, die der Umwelt dienen und das Leben so komfortabel wie möglich machen.

Die iF Product Design Awards gehören zu den angesehensten Auszeichnungen für exzellentes Produktdesign. Die Mini-Standtruhen von Panasonic wurden wegen ihrer äußerst intelligenten Funktionalität ausgezeichnet, wodurch die optimale Eignung dieser Geräte für private und kommerzielle Anwendungen eindrucksvoll unterstrichen wird.



### Sparsamer Energieverbrauch



#### Kältemittel R32

Das Kältemittel R32 hat verglichen mit R410A einen deutlich niedrigeren GWP-Wert (Treibhauspotenzial), eine höhere volumetrische Kälteleistung und ist als Ein-Stoff-Kältemittel leichter zu handhaben.



#### Hervorragende saisonale Energieeffizienz im Kühlbetrieb nach der Ökodesign-Richtlinie (ErP).

Höhere SEER-Werte bedeuten größere Energieeffizienz. Sie sparen also während der gesamten Kühlperiode.



5,20 SCOP

#### Hervorragende saisonale Energieeffizienz im Heizbetrieb nach der Ökodesign-Richtlinie (ErP).

Höhere SCOP-Werte bedeuten größere Energieeffizienz. Sie sparen also während der gesamten Heizperiode.



#### Inverter-Plus-System

Dank der Panasonic Inverter Plus-Technologie erzielen die Geräte höchste Energieeffizienzen.



#### Inverter

Inverter-Modelle bieten einen höheren Wirkungsgrad und mehr Komfort. Sie ermöglichen eine präzisere Regelung, sodass die Raumtemperatur ohne große Schwankungen konstant gehalten wird; außerdem wird weniger Energie verbraucht und der Schallpegel gesenkt.



#### Rollkolbenverdichter R2

Der Rollkolbenverdichter R2 von Panasonic wurde speziell für große Herausforderungen ausgelegt und stellt bei jedem Klima seine Leistungsfähigkeit, Energieeffizienz und Zuverlässigkeit unter Beweis.

### Hoher Komfort und gute Raumluftqualität



#### nanoe™ X

Die nanoe™ X-Technologie mit der natürlichen Kraft der Hydroxylradikale hat das Potenzial, bestimmte Schadstoffe, Viren und Bakterien zu inaktivieren und unangenehme Gerüche zu entfernen.



#### Innenreinigungsfunktion

Mithilfe der nanoe™ X-Technologie, die bestimmte Bakterien, Viren und Schimmelsporen zu 99 % inaktivieren kann, wird das Geräteinnere automatisch getrocknet und gereinigt.



#### PM-2,5-Filter

Der Feinstaubfilter reinigt die Raumluft von lungengängigen Partikeln (u. a. Staub, Schmutz, Rauch und Flüssigkeitströpfchen) mit einem Durchmesser < 2,5 µm, die zu Gesundheitsschäden führen können.



#### Aerowings.

Optimierte Luftführung zur Decke hin für eine komfortablere Luftverteilung im Kühlbetrieb durch zwei speziell angeordnete Luftauslasslamellen.



#### Flüsterleise

Dank der neuesten Verdichtergeneration und des zweiblättrigen Ventilatorlaufrads ist unser Außengerät eines der leisesten am Markt. Der Schallpegel des Innengeräts ist kaum noch hörbar.



#### Einstellbare statische Pressung

Die voreingestellte externe statische Pressung ist auf einen höheren Wert einstellbar.



#### Integrierter Filter

Die Kanalgeräte mit niedriger statischer Pressung haben einen integrierten Filter.



#### Kühlbetrieb bis -10 °C Außentemperatur.



Das Klimagerät kann im Kühlbetrieb bei Außentemperaturen bis -10 °C eingesetzt werden.



#### Heizbetrieb bis -15 °C Außentemperatur.



Das Klimagerät kann im Heizbetrieb bei Außentemperaturen bis -15 °C eingesetzt werden.



#### R410A/R22-Umrüslösung.

Mit der Umrüslösung von Panasonic können bei der Installation eines neuen Systems mit dem neuen Hochleistungskältemittel R32 die bisherigen R410A- bzw. R22-Kältemittelleitungen weiterhin verwendet werden.



#### 5 Jahre Garantie auf den Verdichter.

Wir geben auf die Verdichter aller Gerätebaureihen eine Materialgarantie von 5 Jahren.

### Konnektivität



#### CZ-CAPRA1:

Adapter für den CN-CNT-Anschluss zur Einbindung von Raumklimageräten in die zentrale S-Link-Kommunikation mit PACi- und VRF-Klimasystemen.



#### Internet-Steuerung











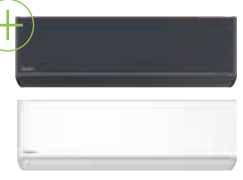

Die Internet-Steuerung ist ein modernes Bedienungssystem für Klimageräte und Wärmepumpen, das Ihnen überall und jederzeit mittels Android™- oder iOS-Smartphone bzw. mittels Tablet über das Internet zur Verfügung steht.



#### Einfache Steuerung über GLT

Über die Kommunikationsschnittstelle wird eine einfache Steuerung des Panasonic Geräts durch ein Home-Management-System oder eine GLT ermöglicht.

## Modellübersicht

|  |                     |                   | Innengeräte-<br>abmessungen<br>(mm)  | Energie-<br>effizienz-<br>klasse <sup>1</sup> | Raumluft-<br>qualität   |  | Komfort   |  | Konnektivität                                    |
|--|---------------------|-------------------|--|---|---|--|---|--|--|
| <b>Etherea Wandgeräte Z / XZ</b>   |                     |                   |  |   |   |  |   |  |  |
|    | Graphit<br>Mattweiß | 2,0 bis<br>7,1 kW | 295<br>x<br><b>870</b><br>x<br>229<br><small>(295 x 1040 x 244<br/>(Z50, Z71))</small>   | <b>A+++</b><br><b>A+++</b>                    | <br>nanoeX<br>nanoe X-Generator<br>Version 3   | <b>-10 °C</b><br>im Kühlbetrieb<br><b>-20 °C</b><br>im Heizbetrieb | Aerowings<br>2.0                                  | <br><b>19 dB(A)</b>   | <b>Integriertes<br/>WLAN</b>                     |
| <b>TZ Wandgeräte I Superkompakt</b>  |                     |                   |  |   |   |  |   |  |  |
|    | Mattweiß            | 2,0 bis<br>7,1 kW | 290<br>x<br><b>779</b><br>x<br>209<br><small>(295 x 1040 x 244<br/>(TZ60, TZ71))</small> | <b>A++</b><br><b>A++</b>                      | <br>nanoeX<br>nanoe X-Generator<br>Version 1   | <b>-10 °C</b><br>im Kühlbetrieb<br><b>-15 °C</b><br>im Heizbetrieb | Aerowings   | <br><b>20 dB(A)</b>   | <b>Integriertes<br/>WLAN</b>                     |
| <b>YKEA Wandgeräte Professional</b>  |                     |                   |  |   |   |  |   |  |  |
|  | Mattweiß            | 2,5 bis<br>7,1 kW | 295<br>x<br>870<br>x<br>229<br><small>(295 x 1040 x 244<br/>(Z50, Z71))</small>          | <b>A+++</b><br><b>A++</b>                     | Luftfilter  | <b>-25 °C</b><br>im Kühlbetrieb<br><b>-15 °C</b><br>im Heizbetrieb | Aerowings   | <br><b>21 dB(A)</b> | <b>Integriertes<br/>WLAN</b>                     |
| <b>UFE Mini-Standtruhen</b>  |                     |                   |  |   |   |  |   |  |  |
|  | Weiß                | 2,5 bis<br>5,0 kW | 600<br>x<br>750<br>x<br>207  | <b>A++</b><br><b>A++</b>                      | <br>nanoeX<br>nanoe X-Generator<br>Version 1 | <b>-10 °C</b><br>im Kühlbetrieb<br><b>-15 °C</b><br>im Heizbetrieb | Betriebs-<br>arten-<br>spezifische<br>Luftführung | <br><b>20 dB(A)</b> | Optionales<br>WLAN über<br>Interface<br>CZ-TACG1 |
| <b>UD3 Kanalgeräte mit niedriger statischer Pressung</b>                           |                     |                   |  |   |   |  |   |  |  |
|  |                     | 2,5 bis<br>6,0 kW | 200<br>x<br>750<br>x<br>640  | <b>A+</b><br><b>A+</b>                        | Luftfilter  | <b>-10 °C</b><br>im Kühlbetrieb<br><b>-15 °C</b><br>im Heizbetrieb | Wochen-<br>timer                                  | <br><b>24 dB(A)</b> | Optionales<br>WLAN über<br>Interface<br>CZ-TACG1 |

1) Energieeffizienzklassen beziehen sich auf die 2,5-kW-Geräte.

Hinweis: Alle Angaben in dieser Tabelle gelten für die meisten Modelle der jeweiligen Baureihe. Für exakte Angaben siehe technische Daten des jeweiligen Modells.

# Nutzen Sie die verfügbaren Fördermöglichkeiten für private und gewerbliche Anwendungen

BAFA-  
förderfähig

Weitere Informationen dazu finden Sie auf der folgenden Seite:  
[https://www.aircon.panasonic.eu/DE\\_de/heizungsfoerderung/klima/](https://www.aircon.panasonic.eu/DE_de/heizungsfoerderung/klima/)





# Luftreinigung nach dem Vorbild der Natur

## nanoe™ X – Technologie mit der natürlichen Kraft der Hydroxylradikale

Hydroxylradikale (auch OH-Radikale genannt) sind in der Natur reichlich vorhanden und machen sich als „Reinigungsmittel der Natur“ einen Namen, denn sie können bestimmte Schadstoffe, Viren und Bakterien inaktivieren und unangenehme Gerüche entfernen.

Dank innovativer nanoe™ X-Technologie können wir diese „natürliche Reinigungskraft“ auch in Innenräumen nutzen, um mit saubereren Oberflächen, Stoffen und Einrichtungen eine angenehme Wohlfühlumgebung zu schaffen.



### Das Wirkungsprinzip der Hydroxylradikale – ein ganz natürlicher Prozess

Die nanoe™ X-Technologie von Panasonic geht noch einen Schritt weiter und setzt das „Reinigungsmittel der Natur“ – die Hydroxylradikale – gezielt in Innenräumen ein, um die Raumluftqualität zu verbessern.

Dank der Eigenschaften der nanoe™ X-Partikel können verschiedene Schadstoffe wie Bakterien, Viren, Schimmelsporen, Allergene, Pollen und bestimmte Gefahrstoffe inaktiviert werden.

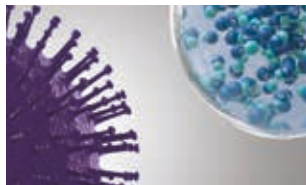

1 | nanoe™ X-Partikel treffen auf Schadstoffe.

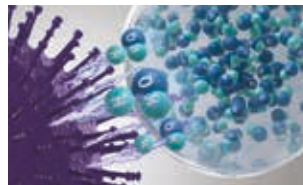

2 | Hydroxylradikale denaturieren die Proteine der Schadstoffe.

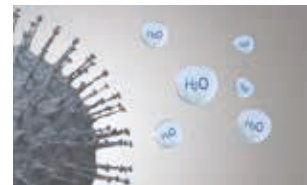

3 | Die schädliche Wirkung der Schadstoffe wird so neutralisiert.

### Was macht nanoe™ X so einmalig?

#### Hochwirksam dank mikroskopischer Größe

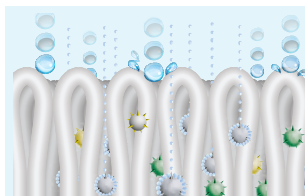

1 | Mit nur ca. 1 nm\* Durchmesser sind nanoe™ X-Partikel viel kleiner als normaler Wasserdampf und können deshalb tief ins Textilgewebe eindringen, um unangenehme Gerüche zu entfernen.

\* 1 nm (Nanometer) = 1 x 10<sup>-9</sup> m = 1 Milliardstel Meter

#### Lange Lebensdauer



2 | Dank ihrer Wasserhülle sind nanoe™ X-Partikel stabil und haben eine lange Lebensdauer von ca. 600 Sekunden, sodass sie größere Distanzen überwinden und sich im ganzen Raum verteilen können.

#### Leistungsstarker Generator



3 | Der nanoe X-Generator Version 3 erzeugt 48 Billionen Hydroxylradikale pro Sekunde. Die größere Anzahl der nanoe™ X-Partikel ermöglicht eine stärkere inaktivierende Wirkung auf verschiedene Schadstoffe.

#### Wartungsfreies System



Dargestellt ist der nanoe X-Generator Version 3.

4 | Kein Filterwechsel, keine Servicearbeiten. Zur Erzeugung der nanoe™ X-Partikel (mit Hydroxylradikalen gefüllte Wassertröpfchen) wird die natürliche Luftfeuchte genutzt, die an der aus Titan gefertigten Zerstäubungselektrode kondensiert. Das nanoe X-System arbeitet also vollkommen wartungsfrei.

### Positives Wirkungspotenzial von nanoe™ X für die Raumluftqualität

#### Geruchs-entfernung

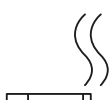

Gerüche

#### Inaktivierung bestimmter Schadstoffe

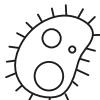

Bakterien und Viren



Schimmel



Allergene



Pollen



Gefahrstoffe

#### Austrocknungs-schutz



Haut und Haare

Hinweis: Weitere Informationen und Validierungsdaten finden Sie unter <https://aircon.panasonic.eu>.

## Internationale Validierungsnachweise für die nanoe™ X-Technologie

Die Wirksamkeit der nanoe™ X-Technologie wurde von unabhängigen Laboren in Deutschland, Frankreich, Dänemark, Japan und China getestet und bestätigt.

Die Leistung der nanoe™ X-Funktion hängt stets von der Größe, Beschaffenheit und Nutzung des Raums ab, in dem sie eingesetzt wird; außerdem kann es mehrere Stunden dauern, bis die vollständige Wirkung erreicht wird. Der nanoe X-Generator ist kein medizintechnisches Gerät. Die örtlich geltenden Vorschriften zur Gebäudegestaltung sowie Hygieneempfehlungen sind stets einzuhalten. Die Prüfergebnisse wurden unter kontrollierten Laborbedingungen erreicht. Die Inaktivierungsleistung von nanoe™ X kann unter realen Raumbedingungen von diesen Ergebnissen abweichen.

|                          | Zielsubstanz | Generator   | Ergebnis  | Nennleistung (kW)                           | Zeit      | Prüflabor | Prüfbericht-Nr.   |                   |
|--------------------------|--------------|---|-----------|---|-----------|-----------|---|-------------------|
| Luftgetragene Organismen | Viren        | Influenzavirus (Typ H1N1)                             | Version 2 | 98,3 % inaktiviert                          | 30 m³     | 1,5 h     | China Electronic Product Reliability and Environmental Testing Research Institute | J2003WT8888-00889 |
|                          |              | Bakteriophage ΦX174                                   | Version 1 | 99,7 % inaktiviert                          | ca. 25 m³ | 6 h       | Kitasato Research Center for Environmental Science                                | 24_0300_1         |
|                          | Bakterien    | Staphylococcus aureus                                 | Version 1 | 99,9 % inaktiviert                          | ca. 25 m³ | 4 h       | Kitasato Research Center for Environmental Science                                | 2016_0279         |
| Anhaftende Organismen    | Viren        | SARS-CoV-2  | Version 1 | 91,4 % inaktiviert                          | 6,7 m³    | 8 h       | Texcell (Frankreich)  | 1140-01 C3        |
|                          |              | SARS-CoV-2  | Version 1 | 99,9 % inaktiviert                          | 45 l      | 2 h       | Texcell (Frankreich)  | 1140-01 A1        |
|                          |              | Bakteriophage ΦX174                                   | Version 1 | 99,8 % inaktiviert                          | ca. 25 m³ | 8 h       | Japan Food Research Laboratories  | 13001265005-01    |
|                          |              | XMRV (Xenotropic murine leukemia virus-related virus) | Version 1 | 99,999 % inaktiviert                        | 45 l      | 6 h       | Charles River Biopharmaceutical Services GmbH                                     | —                 |
|                          |              | Coxsackie-Virus (CA16)                                | Version 2 | 99,9 % inaktiviert                          | 30 m³     | 4 h       | China Electronic Product Reliability and Environmental Testing Research Institute | J2002WT8888-00439 |
|                          | Bakterien    | Staphylococcus aureus                                 | Version 1 | 99,9 % inaktiviert                          | 20 m³     | 8 h       | Danish Technological Institute  | 868988            |
|                          | Pollen       | Zedernpollen  | Version 2 | 99,9 % inaktiviert                          | 23 m³     | 12 h      | Panasonic Product Analysis Center   | L19YA009          |
|                          |              | Ambrosiapollen  | Version 1 | 99,4 % inaktiviert                          | 20 m³     | 8 h       | Danish Technological Institute  | 868988            |
|                          | Gerüche      | Zigarettenrauch                                       | Version 1 | Senkung der Geruchsintensität um 2,4 Stufen | ca. 23 m³ | 0,2 h     | Panasonic Product Analysis Center   | 4AA33-160615-N04  |

## Der erste nanoe-Generator wurde 2003 von Panasonic entwickelt

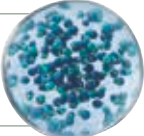
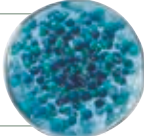
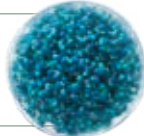
| Generator: nanoe™                    | Generator: nanoe™ X   |  |   |
|--------------------------------------|---|--|---|
|                                      | 2003  | Version 1 – 2016   | Version 2 – 2019  |
| 480 Milliarden Hydroxylradikale/Sek. | 4,8 Billionen Hydroxylradikale/Sek.   | 9,6 Billionen Hydroxylradikale/Sek.  | 48 Billionen Hydroxylradikale/Sek.  |
| Ionenstruktur                        | 10fache Anzahl  | 20fache Anzahl   | 100fache Anzahl   |
| Hydroxylradikale                     |  |  |  |

### nanoe™ X verbessert den Schutz rund um die Uhr



nanoe™ X kann rund um die Uhr zur aktiven Verbesserung der Raumluftqualität beitragen, denn Sie können die nanoe™ X-Funktion parallel zum Kühl- oder Heizbetrieb verwenden, wenn Sie zu Hause sind, oder auch vollkommen unabhängig davon einsetzen, wenn Sie unterwegs sind. Nutzen Sie nanoe™ X, um den Schutz der Raumluftqualität zu Hause zu verbessern, und genießen Sie die bequeme Steuerung mit der App „Panasonic Comfort Cloud“ – auch von unterwegs.



#### Säuberung der Raumluft, während Sie unterwegs sind

Setzen Sie die eigenständige nanoe™ X-Funktion zur Inaktivierung bestimmter Schadstoffe und Entfernung von Gerüchen ein, solange Sie außer Haus sind.

#### Optimierung des Raumklimas, während Sie zu Hause sind

Wenden Sie die nanoe™ X-Funktion parallel zum Kühl- oder Heizbetrieb an, um zu Hause maximalen Raumklimakomfort zu genießen.

## Panasonic Heiz- und Kühlsysteme bietet eine breite Palette von Klimasystemen mit der nanoe™-Technologie an

 **Etherea Wandgeräte**  
nanoe X-Generator Version 3 integriert



 **Mini-Standtruhen:**  
nanoe X-Generator Version 1 integriert



 **TZ Wandgeräte | Superkompakt**  
nanoe X-Generator Version 1 integriert



# air-e nanoe X-Generator als Deckeneinbaugerät



Luftreinigung nach dem Vorbild der Natur – der air-e mit der einzigartigen nanoe™ X-Technologie von Panasonic macht's möglich!

Entfernt Gerüche, hemmt das Wachstum von bestimmten Bakterien, Viren, Schimmelsporen, Pollen und Allergenen und sorgt so für eine bessere Raumluftqualität.



Der air-e nanoe X-Generator ist ein eigenständiges Deckeneinbaugerät zur effektiven Verbesserung der Raumluftqualität. Dank einfacher Montage ist der air-e für vielfältige Anwendungen im privaten und gewerblichen Bereich sowie als Nachrüstung einsetzbar.

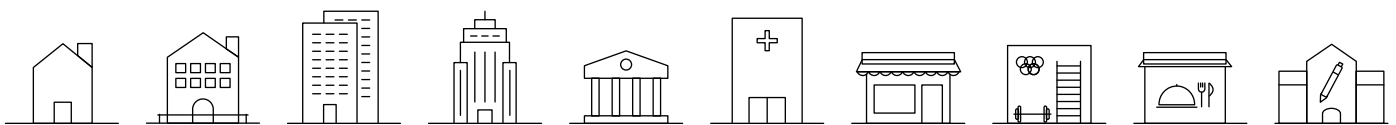

## Effektivität der nanoe™ X-Technologie

### Bakterien und Viren

SARS-CoV-2: 99,9 % inaktiviert<sup>1</sup>

Influenzavirus (Typ H1N1): 99,9 % inaktiviert<sup>2</sup>

### Gerüche

Der nanoe X-Generator kann die Geruchsintensität von Tabakrauch innerhalb von 12 Minuten um 2,4 Stufen senken.

1) Neuartiger Coronavirus [SARS-CoV-2] | Prüflabor: Texcell (Frankreich). Zielsubstanz: Anhaftende neuartige Coronaviren [SARS-CoV-2]. Prüfkammergröße: 45 l. Prüfergebnis: 99,9 % inaktiviert in 2 Stunden. Prüfbericht Nr.: 1140-01 A1.

2) Influenzavirus [Typ H1N1] | Prüflabor: Kitasato Research Center for Environmental Science. Zielsubstanz: Anhaftende Influenzaviren [Typ H1N1]. Prüfkammergröße: 1000 l. Prüfergebnis: 99,9 % inaktiviert in 2 Stunden. Prüfbericht Nr.: 21\_0084\_1.

3) Effektivität der Geruchsintensität (z. B. anhaftender Geruch von Tabakrauch) | Prüflabor: Panasonic Product Analysis Center. Zielsubstanz: Anhaftender Geruch von Zigarettenrauch. Prüfkammergröße: ca. 24 m<sup>3</sup>. Prüfergebnis: Senkung der Geruchsintensität um 2,4 Stufen innerhalb von 12 Minuten. Prüfbericht Nr.: 4AA33-160615-N04.

Die Leistung der nanoe™ X-Funktion kann nur für den Raum erwartet werden, in dem sich der nanoe X-Generator befindet, und hängt stets von der Größe, Beschaffenheit und Nutzung des Raums ab. Außerdem kann es mehrere Stunden dauern, bis die vollständige Wirkung erreicht wird. Der nanoe X-Generator ist kein medizintechnisches Gerät.

### Effektivität der Geruchsintensität (z. B. anhaftender Geruch von Tabakrauch)<sup>3</sup>.

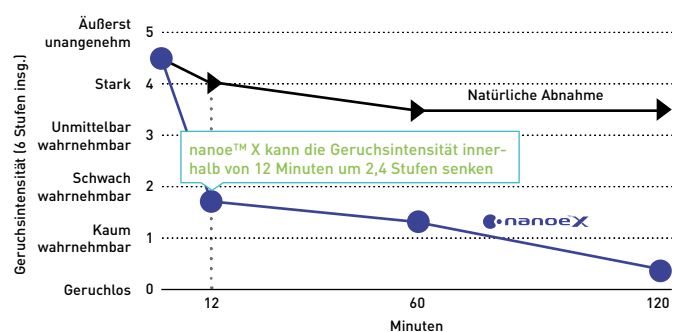

Weitere Informationen und Validierungsdaten finden Sie auf folgender Website:

<https://www.panasonic.com/de/nanoe/all/verification/evidence.html>





**air-e nanoe X-Generator als Deckeneinbaugerät**

- nanoe™ X-Technologie (Generator Version 1: 4,8 Billionen Hydroxylradikale/Sek.)
- Niedriger Schalldruckpegel: flüsterleise mit nur 25,5 dB(A)\*
- Geringer Stromverbrauch: nur 4 W
- Einfache Montage
- Kompaktes und zeitloses Design

\* Bei 230 V.

air-e™

NEU  
2023

| Modell                            | FV-15CSD1G |      |      |      |
|-----------------------------------|------------|------|------|------|
| Spannungsversorgung (1 Ph, 50 Hz) | V          | 220  | 230  | 240  |
| Luftmenge                         | m³/h       | 15   | 16   | 17   |
| Leistungsaufnahme                 | W          |      | 4    |      |
| Schalldruckpegel                  | dB(A)      | 23,5 | 25,5 | 27,0 |
| Nettogewicht                      | kg         |      | 1,1  |      |

**Hinweise:**

Die Angaben für Luftmenge, Leistungsaufnahme und Schalldruckpegel gelten bei 0 Pa statischer Pressung. Die Luftmengenangaben sind Mittelwerte; die zulässige Toleranz beträgt +/-10 %. Die Schallpegelangaben sind gewichtete Schalldruckpegel-Mittelwerte, wobei der Mittelwert durch Panasonic gemessen wird. Die zulässige Toleranz beträgt +3 dB/-7 dB. Der Schalldruckpegel wird in einem Abstand von 1 m auf der linken Seite, der Vorderseite und der Unterseite des getesteten Produkts gemessen.

Voraussetzungen für die Erzeugung von nanoe™ X-Partikeln: Raumtemperatur ca. 5 – 40 °C (Taupunkttemperatur höher als 2 °C), relative Luftfeuchte ca. 30 – 85 %. Da zur Erzeugung der nanoe™ X-Partikel allein die Raumluft verwendet wird, hängt die erzeugte Menge der Partikel von der Temperatur und relativen Feuchte der Raumluft ab.

**Ein Gerät ausreichend für 20 m² Fläche  
(bei 3 m Deckenhöhe)**

Anwendungsbeispiel: Für einen Raum mit 60 m² Fläche werden drei air-e-Geräte benötigt.

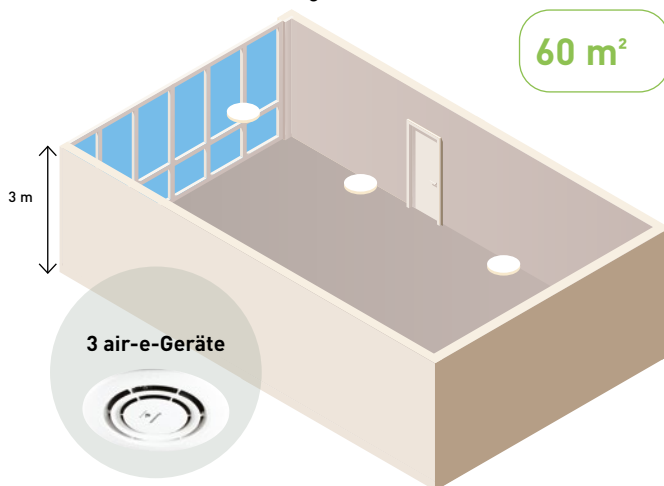
**nanoe™ X-Simulator**

Entdecken Sie, wie sich nanoe™ X im Raum verteilt

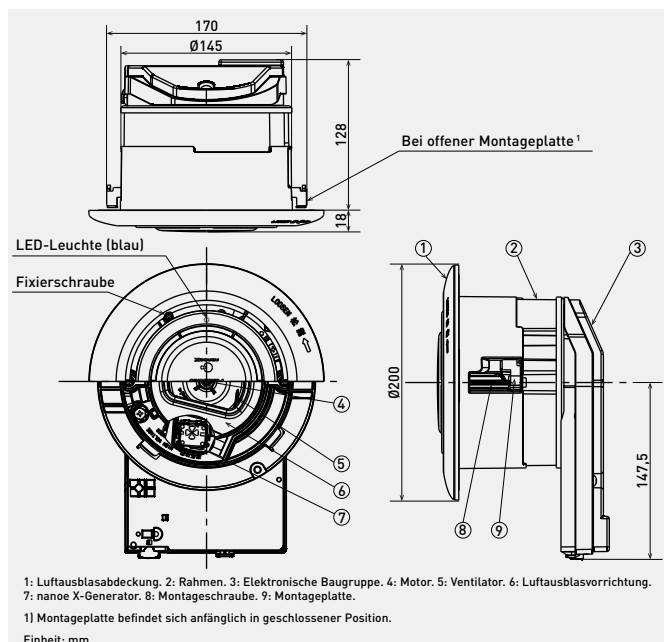
**Projektbeispiele mit nanoe™ X**

**Dentalklinik, Frankreich**  
Der Kunde suchte nach einem Luftreinigungssystem, um eine einwandfreie Hygiene und Geruchsumgebung sicherstellen zu können.

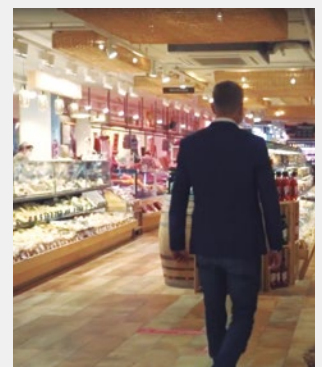

**Mercat d'autors (Lebensmittelgeschäft), Spanien**  
Der Kunde entschied sich für nanoe™ X, um saubere Zuluft für das Lebensmittelgeschäft sicherstellen zu können.

# Etherea Raumklimageräte – mit neuester nanoe™ X-Technologie

Eine kluge Lösung für mehr Komfort und bessere Raumluftqualität

Mit der natürlichen Kraft der Hydroxylradikale trägt die integrierte nanoe™ X-Technologie zur Verbesserung der Raumluftqualität bei. Außerdem machen die neuen Etherea Wandgeräte dank hervorragender Leistung, attraktivem Design, moderner Regelungsoptionen und weiterer intelligenter Funktionen Ihr Zuhause zum schönsten Ort der Welt für Sie.

—ETHEREA—

Zwei Designs  
zur Auswahl



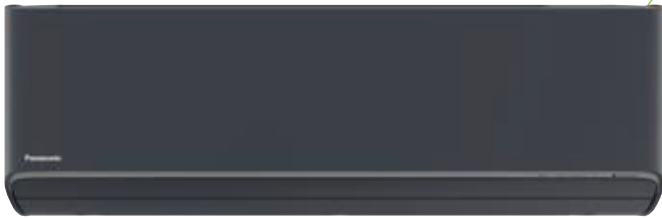

nanoe X-Generator  
Version 3 integriert



Integriertes WLAN

+ Technische Daten

## 1 Raumluftqualität

- Integrierte nanoe™ X-Funktion (Generator Version 3) macht die natürliche Kraft der Hydroxylradikale nutzbar
- Verbesserung der Raumluftqualität rund um die Uhr

## 2 Intelligente Bedienung

- Integrierter WLAN-Adapter für unmittelbare Konnektivität, schnell und einfach einzurichten
- Moderne Regelung per Smartphone
- Kompatibel mit Google Assistant und Amazon Alexa

## 3 Hohe Energieeffizienz

- Höchste Energieeffizienzklasse A+++ im Heiz- und Kühlbetrieb

## 4 Maximaler Komfort

- Aerowings 2.0 für komfortablere Luftführung ohne Zugerscheinungen
- Flüsterleiser Betrieb

## 5 Neues Design

- Zwei attraktive Gehäusedesigns in Mattweiß und Graphit
- Elegantes Design aus einem Guss
- Gehäuse und Konstruktion für rasche einfache Installation und Wartung konzipiert
- Hochwertige, intuitiv bedienbare Fernbedienung mit Hintergrundbeleuchtung

### nanoe™ X – Luftreinigung nach dem Vorbild der Natur

Dank der ständigen Weiterentwicklung der nanoe™ X-Technologie sind die neuen Etherea Wandgeräte mit dem neuesten nanoe X-Generator Version 3 ausgestattet. Dieser Generator erzeugt – verglichen mit dem Generator Version 1 von 2016 – die 100fache Anzahl von Hydroxylradikalen in nanoe™ X-Partikeln, also 48 Billionen Hydroxylradikale pro Sekunde. Dank der größeren Anzahl von Hydroxylradikalen ist eine noch stärkere inaktivierende Wirkung der nanoe™ X-Partikel zu erwarten.

Vergleich der benötigten Zeit für die 99-prozentige Inaktivierung von Zedernpollen\*

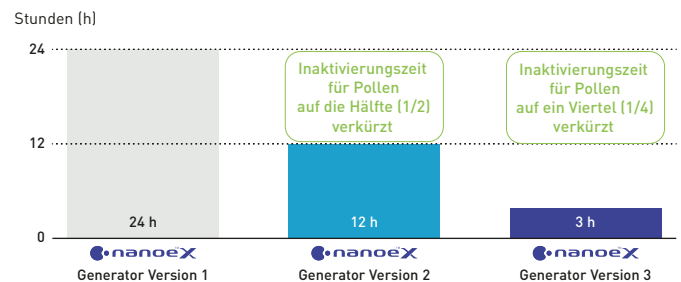

### Intelligente Technologie für maximalen Komfort

#### Etherea Wandgeräte mit verbesserter Luftführung durch Aerowings 2.0

Mit der Aerowings-Technologie wird die Luftführung durch zwei spezielle Luftauslasslamellen, die unabhängig voneinander ausgerichtet werden können, für die jeweilige Betriebsart optimiert und so eine komfortablere Luftverteilung im Raum erreicht.

Mit der unteren Luftauslasslamelle, die mit 72 mm fast doppelt so breit ist wie bei herkömmlichen Geräten, kann der Luftstrom beim Kühlen stärker nach oben ausgerichtet werden.



Im Kühlbetrieb wird der Luftstrom durch Aerowings 2.0 konzentriert zur Decke hin ausgeblasen, damit die kühle Luft von dort aus gleichmäßig in den Raum absinkt, ohne störende, kalte Zuglufterscheinungen.



Im Heizbetrieb wird der Luftstrom durch Aerowings 2.0 konzentriert nach unten ausgeblasen, damit die erwärmte Luft, ähnlich wie bei einer Fußbodenheizung, vom Boden aufsteigt und rasch den ganzen Raum füllt.



### Innenreinigungsfunktion

Nach beendetem Klimatisierungsbetrieb wird das Geräteinnere automatisch getrocknet und gereinigt. Mithilfe der nanoe™ X-Technologie können bestimmte Bakterien, Viren und Schimmelsporen, die aus der Raumluft entfernt wurden und nun am Luftfilter, Wärmeübertrager und Luftausblas lamellen, zu 99 % inaktiviert werden.

Die Beschichtung des neuen Querstromventilators verhindert, dass sich an den Oberflächen Staub ansammelt und bestimmte Bakterien und Schimmelsporen bilden.

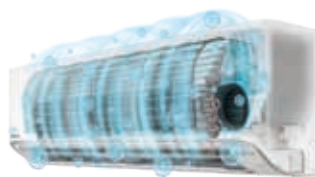

Ohne Beschichtung:  
Anhaftender Staub



Mit Antistatikbeschichtung:  
Dauerhaft sauberer

Nachweisliche Reduzierung von Staubanhaftungen um 62,5% verglichen mit unbeschichteten Ventilatoren.

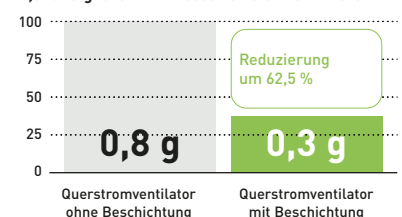

Die Menge von anhaftendem Staub oder Schimmel hängt von der Nutzungshäufigkeit und Umgebung ab.

Hinweis: Basierend auf Prüfergebnissen einer internen Untersuchung durch Panasonic



## TZ Wandgeräte – superkompakt und leise

Die perfekte Lösung für eine platzsparende Montage  
Außerdem leistungsstark, energieeffizient und flüsterleise





Integriertes WLAN

+ Technische Daten

## 1 Bessere Raumluftqualität

- Integrierte nanoe™ X-Funktion macht die natürliche Kraft der Hydroxylradikale nutzbar
- Verbesserung der Raumluftqualität rund um die Uhr

## 2 Intelligente Bedienung

- Integrierter WLAN-Adapter für unmittelbare Konnektivität, schnell und einfach einzurichten
- Moderne Regelung per Smartphone
- Kompatibel mit Google Assistant und Amazon Alexa



## 3 Maximaler Komfort

- Aerowings für eine optimierte Luftführung
- Flüsterleiser Betrieb

## 4 Neues Design

- Superkompakte Bauweise, nur 779 mm breit
- Gehäuse und Konstruktion für rasche einfache Installation und Wartung konzipiert
- Hochwertige, intuitiv bedienbare Fernbedienung mit Hintergrundbeleuchtung

### nanoe™ X – Luftreinigung nach dem Vorbild der Natur

Die nanoe™ X-Technologie von Panasonic setzt das „Reinigungsmittel der Natur“ – die Hydroxylradikale – gezielt in Innenräumen ein, denn sie können die schädliche Wirkung von bestimmten Bakterien, Viren, Schimmelsporen, Allergenen, Pollen und Schadstoffen inaktivieren und so den Schutz der Raumluftqualität rund um die Uhr verbessern.

Die Leistung der nanoe™ X-Funktion hängt stets von der Größe, Beschaffenheit und Nutzung des Raums ab, in dem sie eingesetzt wird; außerdem kann es mehrere Stunden dauern, bis die vollständige Wirkung erreicht wird (weitere Informationen auf <?>). Der nanoe X-Generator ist kein medizintechnisches Gerät. Die örtlich geltenden Vorschriften zur Gebäudegestaltung sowie Hygieneempfehlungen sind stets einzuhalten.



### Superkompakte Bauweise

Die Wandgeräte der Baureihe TZ sind superkompakt gebaut: Mit nur 779 mm Breite können sie platzsparend sogar direkt über einer Tür montiert werden.

Die Fernbedienung ist ergonomisch geformt und liegt deshalb besonders gut in der Hand.

Die geradlinige Gestaltung der Fernbedienung ermöglicht über fünf direkt zugängliche Tasten eine einfache, intuitive Bedienung.

Eine Abdeckung schützt die seltener benötigten Tasten vor Staub und Schmutz und lässt sich bei Bedarf leicht nach unten schieben.



### Aerowings

Bei der Aerowings-Funktion sorgen zwei speziell angeordnete Luftauslasslamellen im Kühlbetrieb für eine optimierte Luftführung zur Decke hin und eine komfortablere Luftverteilung im Raum.

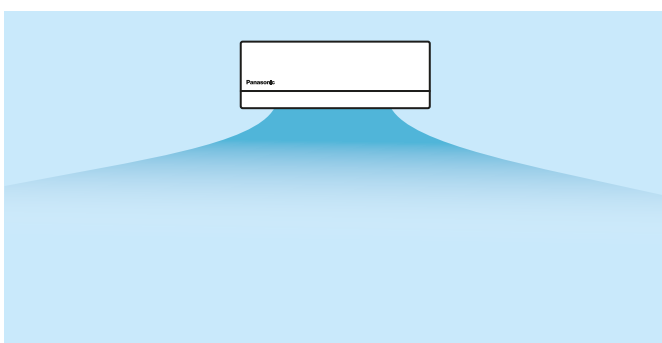

### Komfortablere Luftverteilung

Die zwei Luftauslasslamellen richten den Luftstrom nach oben zur Decke.

Dies führt zu einer indirekten, gleichmäßigeren Luftverteilung im Raum und verhindert, dass die anwesenden Personen frösteln.

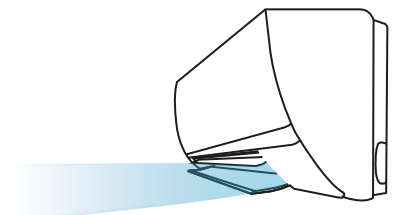

Bei Raumklimageräten mit Aerowings sorgen ein besonders großes Luftansauggitter und eine extrem hohe Ventilator-drehzahl für einen deutlich höheren Luftdurchsatz, damit die Solltemperatur schneller erreicht wird.

## Wandgeräte mit optimierter Konstruktion für eine einfache Installation und Wartung

Die Konstruktion der Wandgeräte wurde im Hinblick auf die Bedürfnisse von Installateuren und Nutzern sorgfältig optimiert.







Optimierte Konstruktion bei  
Etherea und TZ Wandgeräten

## 1 Einfache Montage

Durch die neue, bestens durchdachte Gehäusekonstruktion wird die Installationszeit erheblich verringert. Denn zum einen haben die neuen Modelle ein stabiles Gehäuse, zum anderen sorgt eine integrierte Stützstrebe für einen bequemen Zugang zum Kondensatschlauch und zur Kabeldurchführung sowie insgesamt für mehr Arbeitsfreiraum, um eine rasche, sichere Installation zu gewährleisten.

## 2 Einfache Wartung

Im Hinblick auf die Bedürfnisse von Installateuren und Nutzern wurde die Konstruktion sorgfältig optimiert: Das Frontgitter lässt sich für einen bequemen Zugang zum Geräteinneren leicht abnehmen, und sämtliche Elektronikkomponenten und Anschlüsse befinden sich auf derselben Seite, sodass die Wartungsarbeiten erheblich vereinfacht werden.



### 1. Stabilerer Montageplatte

Die Montageplatte der neuen Modelle wurde verstärkt, um mehr Stabilität zu bieten. Um eine sichere Installation auf unebenen Flächen zu erleichtern, wurden Bohrungen für zwei weitere Verschraubungen vorgesehen.

#### Montageplatte: stark und stabil



Zusätzliche  
Verschraubung

Bohrungen für Verschraubung auf unebenen Flächen (Schrauben nicht im Lieferumfang enthalten)



### 2. Einteiliges Frontgitter

Zur Erleichterung der Wartungsarbeiten haben die neuen Modelle ein einteiliges Frontgitter. Zunächst das Frontgitter öffnen und die Schrauben entfernen. Dann die drei Schieberiegel öffnen und das Frontgitter entfernen.

#### Einteiliges Frontgitter: einfach zu öffnen

Schieberiegel:  
einfach zu öffnen /  
schließen



### 3. Integrierte Stützstrebe

Die neuen Modelle haben eine integrierte Stützstrebe, die die Installation erleichtert, indem sie den Zugang zu wichtigen Komponenten und einen größeren Arbeitsfreiraum ermöglicht.

#### Bequeme Installation und Wartung

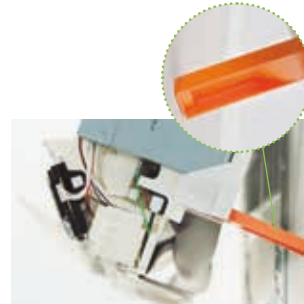

### 4. Einfacher Zugang zu Kondensatschlauch und Leitungsanschlüssen

Der Anschlussbereich ist zum einen größer und zum anderen frei zugänglich gestaltet, um die saubere Installation von Rohrleitungen und Dämmung sowie die Lecksuche ohne Anheben des Geräts zu erleichtern.

#### Anschlussbereich: um 15 % vergrößert (bei TZ Wandgeräten)



#### Mehr Arbeitsfreiraum

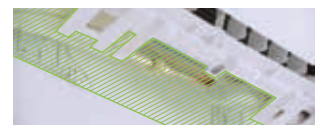

### 5. Einfacher Kabelanschluss

Bei den neuen Modellen wurden zwei Kabeldurchführungen durch eine breite ersetzt, damit die Kabel leichter von hinten durchgeführt und auf der Vorderseite angeschlossen werden können.

#### Breite Kabel- durchführung



#### Frontal leicht zugängliche Klemmleiste



### 6. Einfacher Platinausbau

Die Platine lässt sich in vier einfachen Schritten ausbauen. Abdeckung des Anschlusskastens entfernen, alle Stecker von der Anzeige trennen, alle Stecker von der Platine trennen und Hauptplatine herausziehen.

#### Platinausbau in einfachen Schritten



### 7. Integrierte Netzwerkadapterinstallation

Eine spezielle Aussparung im Inneren der neuen Modelle ermöglicht die integrierte Installation des Netzwerkadapters (CZ-TACG1). Das zugehörige Kabel wird entlang der vorgefertigten Kabelkanäle sauber und unsichtbar verlegt.

Hinweis: Bei TZ-Modellen ist der Netzwerkadapter bei Auslieferung bereits vorinstalliert.



### 8. Ausbau des Querstromventilatorlaufrads

Um Wartungsarbeiten zu erleichtern und zu beschleunigen, wurde der Ausbau des Querstromventilatorlaufrads erheblich vereinfacht.

#### Größerer Durchmesser: bis 105 mm (bei Etherea Wandgeräten)



# Klimalösungen für EDV-Anwendungen

Effektiver Schutz für EDV-Räume im 24/7-Betrieb mit den vielfältigen Lösungen für Redundanzschaltungen von Panasonic  
 Die für EDV-Räume entwickelten Lösungen sind für den ganzjährigen hocheffizienten und zuverlässigen Dauerbetrieb ausgelegt.



## Drei Redundanzschaltungen für zuverlässigen Dauerbetrieb

EDV-Räume sind ein äußerst betriebskritischer Einsatzbereich für Kühlsysteme. Jegliche Ausfallzeiten aufgrund hoher Raumtemperaturen müssen unter allen Umständen vermieden werden. Redundanzschaltungen für Kühlsysteme sind eine Schlüsselfunktion, um den zuverlässigen Dauerkühlbetrieb sicherzustellen.

### 1 Redundanzbetrieb bei Störung

Falls ein Klimagerät aus beliebigem Grund ausfällt, wird ein anderes von Standby (Bereitschaft) auf Betrieb umgeschaltet, um die erforderliche Kühlleistung bereitzustellen.

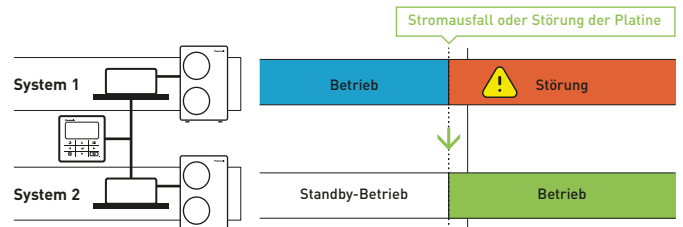

### 2 Unterstützungsbetrieb

Der Unterstützungsbetrieb (auch Kaskadenregelung genannt) stellt sicher, dass die erforderliche Kühlleistung ggf. auch durch mehrere Klimageräte jederzeit bereitgestellt wird. Falls die Leistung eines Klimageräts nicht ausreicht, um die Solltemperatur aufrechtzuerhalten (Temperaturschwellenwert wird überschritten), geht ein weiteres Gerät zusätzlich in Betrieb.

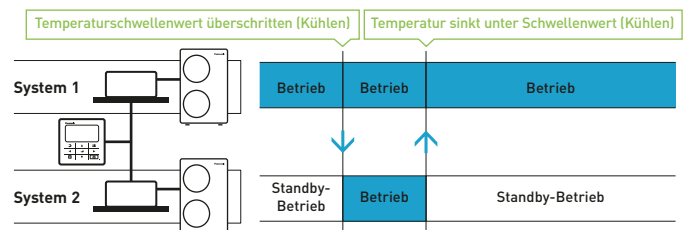

### 3 Grundlast-Umschaltung (Sequenzsteuerung)

Bei der Grundlast-Umschaltung wird ein Gerät als Führungssystem (Grundlastsystem) und das andere als Folgesystem festgelegt. Um die Betriebsstunden gleichmäßig zwischen beiden Systemen aufzuteilen, werden Führungs- und Folgesystem in regelmäßigen Abständen gewechselt (Sequenzsteuerung), sodass die Systeme in einer Art „Rotationsbetrieb“ abwechselnd laufen.

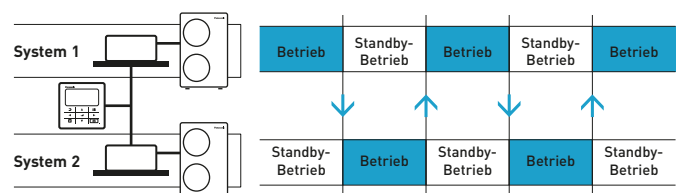

## EDV-Anwendungen mit YKEA-Systemen

- Besonders geeignet für kleinere EDV-Räume
- Kompakte Bauform
- Hervorragende Leistungs- und SEER-Werte bis 9,6 (A+++)<sup>1</sup>
- Breiter Leistungsbereich
- Dauerkühlbetrieb bis -25 °C Außentemperatur

1) Gilt für das 3,5-kW-Gerät



## Fernbedienung als Redundanzlösung für YKEA-Systeme

- Optimale Lösung für kleine EDV-Räume mit voller Redundanzfunktionalität, bereitgestellt über die zum Lieferumfang der YKEA-Wandgeräte gehörende Fernbedienung (Zubehör CZ-RCC5 erforderlich)
- Bis zu 2 YKEA-Systeme an 1 Fernbedienung anschließbar
- Individuelle Störungsanzeige für jedes System
- Betriebsüberwachung per WLAN mit der Panasonic Comfort Cloud-App möglich
- Keine digitalen Ein-/Ausgänge

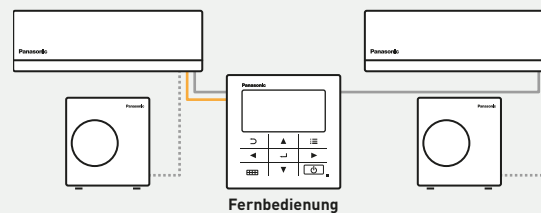

## Optionales Interface als Redundanzlösung für YKEA-Systeme

### PAW-SERVER-PKEA

- Optimale Lösung für kleine EDV-Räume mit voller Redundanzfunktionalität
- Bis zu 2 YKEA-Systeme an 1 PAW-SERVER-PKEA-Interface anschließbar
- Weitere Vorzüge: Individuelle Betriebs- und Störmeldungsausgänge sowie individuelle EIN/AUS-Eingänge zur Einbindung in GLT-Systeme für jedes System

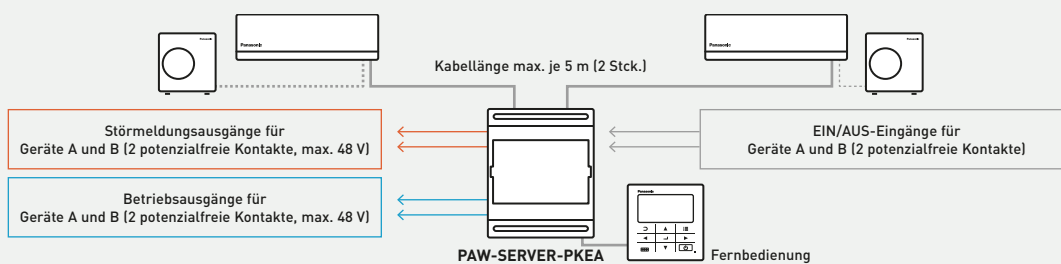



## Mini-Standtruhen – Energieeffizienz, Komfort, hohe Raumlufthqualität und flexible Einbaumöglichkeiten

Die Mini-Standtruhen sind mit dem nanoe™ X-System ausgestattet. Höchste Energieeffizienz (A++), größter Komfort (Flüsterbetrieb ab 20 dB(A)) und hohe Raumlufthqualität gepaart mit einem neuen, zukunftsweisenden Design.





Die iF Product Design Awards gehören zu den angesehensten Auszeichnungen für exzellentes Produktdesign.

Die Mini-Standtruhen von Panasonic wurden wegen ihrer äußerst intelligenten Funktionalität ausgezeichnet, wodurch die optimale Eignung dieser Geräte für private und kommerzielle Anwendungen eindrucksvoll unterstrichen wird.

+ Technische Daten

## 1 nanoe™ X – Natürliches Klima für Ihr Zuhause

Die nanoe™ X-Technologie von Panasonic setzt das „Reinigungsmittel der Natur“ – die Hydroxylradikale – gezielt in Innenräumen ein, denn sie können die schädliche Wirkung von bestimmten Bakterien, Viren, Schimmelsporen, Allergenen, Pollen und Schadstoffen inaktivieren und so den Schutz der Raumluftqualität rund um die Uhr verbessern.

Die Leistung der nanoe™ X-Funktion hängt stets von der Größe, Beschaffenheit und Nutzung des Raums ab, in dem sie eingesetzt wird; außerdem kann es mehrere Stunden dauern, bis die vollständige Wirkung erreicht wird (weitere Informationen auf S. 24). Der nanoe X-Generator ist kein medizintechnisches Gerät. Die örtlich geltenden Vorschriften zur Gebäudegestaltung sowie Hygieneempfehlungen sind stets einzuhalten.

## 2 Größter Komfort

Mit einem Schalldruckpegel ab 20 dB(A) im Flüsterbetrieb und mit verbesserter Raumluftqualität durch das nanoe™ X-System sorgen die Mini-Standtruhen für größtmöglichen Komfort.

## 3 Hohe Energieeffizienz

Die Mini-Standtruhen erreichen hohe SEER- und SCOP-Werte und damit mehrheitlich die Energieeffizienzklasse\* A++ im Kühl- und Heizbetrieb.

\* Energieeffizienzklassenskala von A+++ bis D.

### Zukunftsweisendes Design und flexible Einbaumöglichkeiten

Mit ihrem attraktiven und schlanken Design sowie der stylischen Infrarot-Fernbedienung fügen sich die neuen Mini-Standtruhen harmonisch in jede Innenausstattung ein. Darüber hinaus bieten die Mini-Standtruhen folgende vier Einbaumöglichkeiten.



### Energieeffizienzklasse A++

Im Heizbetrieb arbeitet die Mini-Standtruhe dank Wärmepumpentechnologie bei Außentemperaturen bis  $-15\text{ °C}$  deutlich effizienter als die Elektroheizung.

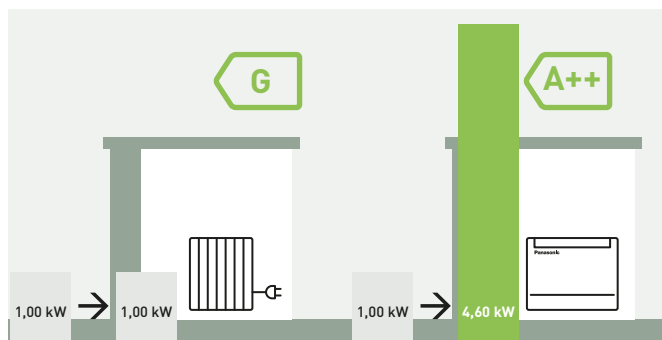

Vergleich von CS-Z25UFEAW und CS-Z35UFEAW bei Heizbetrieb mit einer Elektroheizung bei  $+7\text{ °C}$  Außentemperatur

Um den Komfort zu erhöhen und eine optimale Luftverteilung im Raum zu gewährleisten, wird die kalte Luft im Kühlbetrieb im oberen Teil der Mini-Standtruhe ausgeblasen, während die warme Luft im Heizbetrieb über einen tief liegenden Luftauslass ausströmt.

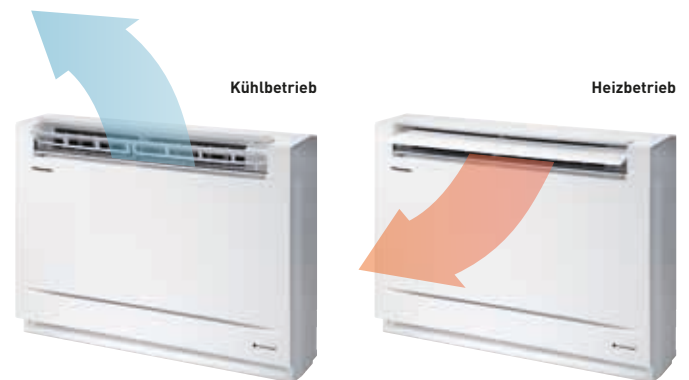

### Perfekte Lösung als Ersatz für alte Heizkesselsysteme



### Infrarot-Fernbedienung in modernem Design

Neue Infrarot-Fernbedienung „Sky Controller“ überzeugt durch innovatives Design und einfache Bedienung. Das große Display erleichtert die Bedienung.



# Rollkolbenverdichter R2 von Panasonic

Energieeffizienz durch Flexibilität.

Mit Hilfe der Invertertechnologie kann die Verdichterdrehzahl der Panasonic-Klimageräte flexibel variiert werden. Beim Einschalten des Klimageräts wird zunächst eine hohe Leistung angefordert, damit die Solltemperatur möglichst schnell erreicht wird. Danach kann die gewünschte Temperatur mit geringerer Leistung gehalten werden. So können Energiesparpotenziale genutzt werden, ohne dass Sie auf den gewohnten Komfort verzichten müssen.



Die R2-Verdichter arbeiten mit moderner Rollkolbentechnologie und haben sich unter extremen Klimabedingungen bewährt: höhere Energieeffizienz, moderne Einzel- und Doppelrollkolben-Technologie, Kältemittel R32 und R410A, kompakte Größe, 5 Jahre Materialgarantie.



### Erfahrung mit Rollkolbenverdichtern seit 1978

Rollkolbenverdichter von Panasonic sind weltweit in Gegenden mit äußerst schwierigen Klimabedingungen im Einsatz. Sie wurden speziell für solche Herausforderungen ausgelegt und stellen bei jedem Klima ihre Leistungsfähigkeit, Energieeffizienz und Zuverlässigkeit unter Beweis. Panasonic ist der weltweit größte Hersteller von Rollkolbenverdichtern.

### Warum ist der Panasonic R2 Rollkolbenverdichter so energieeffizient?

1. Der hochwertige Motor aus Silizium-Stahl entspricht industriellen Anforderungen an die Energieeffizienz.
2. Eine Ölpumpe mit großer Fördermenge sowie ein vergrößerter Ölvorrat sorgen für eine hervorragende Schmierung.
3. Der größere Flüssigkeitsabscheider nimmt eine größere Kältemittelmenge auf, so dass lange Leitungslängen ermöglicht werden.

### Vorzüge des Verdichters R2

#### Konstruktion

Der Verdichter R2 basiert auf 36 Jahren Erfahrung in der Verdichterentwicklung und -produktion und steht für eine neue Generation von Rollkolbenverdichtern für private Klimaanwendungen. Durch moderne Technologien, verbesserte Materialien und eine einfache Konstruktion arbeitet der R2-Verdichter zuverlässig, effizient und leise. Er steht für Qualität, Komfort und Betriebssicherheit.

Die Rollkolbenverdichter von Panasonic wurden weltweit unter schwierigsten Klimabedingungen im Realbetrieb getestet. Dabei hat sich der R2-Verdichter mit seiner Konstruktion über Jahre bewährt und ist deshalb die erste Wahl bei Fachhändlern, Installateuren und Hauseigentümern. Für anspruchsvolle Privatkunden ist der R2-Rollkolbenverdichter die beste Lösung zur Klimatisierung von Wohneigentum.

### Inverter-Technologie

#### Hervorragende Energieeffizienz, geringerer Stromverbrauch

Die Inverter-Klimageräte von Panasonic bieten außergewöhnliche Energiesparpotenziale, ohne dass Sie auf den gewohnten Komfort verzichten müssen. Beim Einschalten eines Klimageräts ist die Leistungsanforderung zunächst sehr hoch, damit die Solltemperatur möglichst schnell erreicht wird. Danach kann die gewünschte Temperatur mit geringerer Leistung gehalten werden. Bei den Inverter-Klimageräten von Panasonic wird die Verdichterdrehzahl ständig an die Lastbedingungen angepasst. Auf diese Weise kann die Solltemperatur präzise eingehalten werden.

#### Gleichbleibender Komfort

Mit ihrer präzisen Temperaturregelung und dem flexiblen Leistungsbereich können Inverter-Klimageräte ihre Leistung an die jeweilige Anzahl anwesender Personen im Raum anpassen und für stets gleich bleibenden Komfort sorgen.

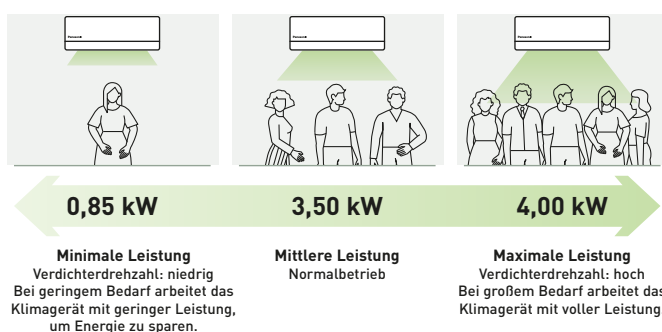

Die Abbildung zeigt den flexiblen Leistungsbereich eines 3,5-kW-Inverter-Geräts im Kühlbetrieb.

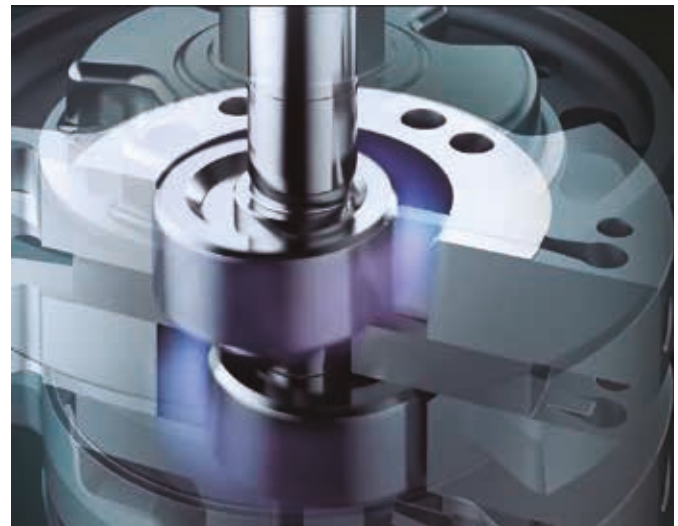

Hinweis: Die Abbildung zeigt ein 5,0- bzw. 7,1-kW-Gerät.

### Führende Technologie

Rollkolbenverdichter sind mit 80 % der weltweit am häufigsten eingesetzte Verdichtertyp bei privaten Klimaanwendungen. Und mit einer Stückzahl von 200 Millionen ist Panasonic der führende Hersteller von Rollkolbenverdichtern für private Klimaanwendungen.

### Vorzüge

Der R2-Rollkolbenverdichter von Panasonic sorgt bei der Klimatisierung für ein Höchstmaß an Komfort zu einem wirtschaftlichen Preis.

### Rascher Komfort

Inverter-Klimageräte von Panasonic arbeiten unmittelbar nach dem Einschalten im Turbobetrieb, damit die Solltemperatur im Kühlbetrieb 1,5 mal und im Heizbetrieb 4 mal schneller erreicht wird als bei Nicht-Inverter-Geräten mit derselben Nennleistung.

#### Kühlbetrieb

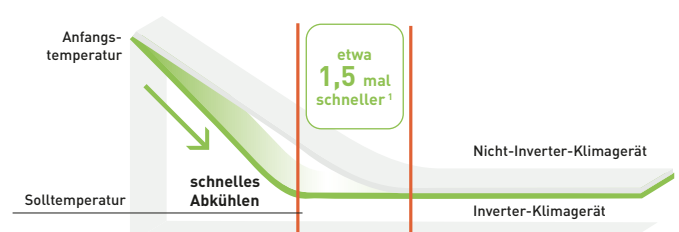

1) Vergleich von je einem Inverter- und Nicht-Inverter-Gerät mit 3,5 kW. Außentemperatur: 35 °C; Solltemperatur: 25 °C

#### Heizbetrieb

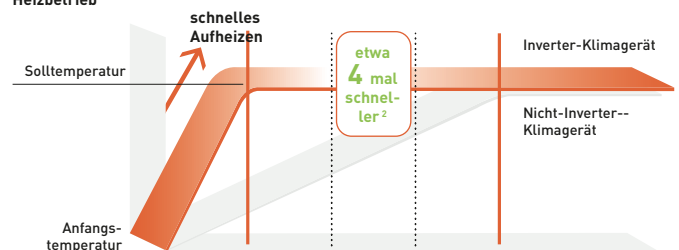

2) Vergleich von je einem Inverter- und Nicht-Inverter-Gerät mit 2,5 kW. Außentemperatur: 2 °C; Solltemperatur: 25 °C

## R22-Umrüslösung

Dank der Umrüslösung von Panasonic können die Geräte mit vorhandenen R22-Kältemittelleitungen verwendet werden.





Dies ist ein wichtiger Beitrag zum Schutz der Ozonschicht vor weiterer Schädigung.

- Alle serienmäßigen Modelle können mit vorhandenen R22-Kältemittelleitungen verwendet werden.
- Es sind nur Reduzierstücke als weiteres Zubehör erforderlich.
- Energieeinsparungen von ca. 30 % gegenüber R22-Systemen sind möglich.

### Panasonic leistet seinen Beitrag

Wohl wissend, dass zur Zeit überall finanzielle Engpässe herrschen, hat Panasonic eine saubere und kosteneffektive Lösung gefunden, mit der diese neue Gesetzgebung mit minimalen Auswirkungen auf die Geschäftsabläufe und Finanzressourcen umgesetzt werden kann. Mit der Umrüslösung von Panasonic können bei der Installation eines neuen Systems mit dem neuen Hochleistungskältemittel R32 die bisherigen R410A- bzw. R22-Kältemittelleitungen weiterhin verwendet werden.

So können Altanlagen problemlos umgerüstet werden. Abgesehen von bestimmten Ausnahmen gelten dabei nicht einmal herstellerspezifische Einschränkungen für die Geräte, die wir ersetzen. Durch Installation eines neuen hochleistungsfähigen R32-Systems von Panasonic ergibt sich im Vergleich zu den R22-Altssystemen eine Senkung der Betriebskosten um ca. 30 %.

Die Umrüstung erfolgt in drei einfachen Schritten:

1. Prüfen der Leistung des Systems, das ersetzt werden soll.
  2. Auswahl des als Ersatz am besten geeigneten Systems aus der Produktpalette von Panasonic.
  3. Befolgen der entsprechenden technischen Anweisungen.
- ... so einfach geht das!

Die Senkung des Ausstoßes des in R22 enthaltenen Chlors ist entscheidend für eine „grünere“ Zukunft.



### Anleitung zur Nutzung vorhandener R22-Kältemittelleitungen für ein neues R32-System

#### 1. Voraussetzungen

Die vorhandenen R22-Kältemittelleitungen können für ein R32-System weiter verwendet werden, wenn nach sorgfältiger Prüfung sichergestellt ist, dass das Leitungssystem die folgenden Bedingungen erfüllt:

- Das Leitungssystem darf keine Feuchtigkeit enthalten.
- Das Leitungssystem darf keine Verunreinigungen, z. B. Staub, enthalten.
- Das Leitungssystem bzw. die Anschlüsse dürfen keine Undichtigkeiten aufweisen.

#### 2. Bedingungen

- Kältemittel und Öl fachgerecht aus dem System entfernen. System in Zwangskühlbetrieb schalten. Die empfohlene Betriebszeit beträgt unabhängig von der Leitungslänge:
  - bei Single-Split-Systemen 10 min
  - bei Multi-Split-Systemen 30 min
 Danach im Abpumpbetrieb das Kältemittel und Öl aus dem vorhandenen R22-System entfernen.

\* Hinweis: Wenn der Abpumpbetrieb wegen einer Fehlfunktion des Systems nicht genutzt werden kann, müssen die vorhandenen Kältemittelleitungen gereinigt und gespült werden, um Öl und Verunreinigungen restlos aus dem System zu entfernen.

- Ölzustand prüfen. Wenn das Öl Verunreinigungen enthält, müssen die vorhandenen Kältemittelleitungen gereinigt werden.
- Ölfarbe prüfen. Nach dem Abpumpen mit einem Wattestäbchen Öl von der Innenseite der Kältemittelleitungen wischen. Wenn das Öl eine dunklere Farbe als Stufe 3,0 in der ASTM-Skala (siehe Abbildung) hat, müssen die vorhandenen Kältemittelleitungen durch neue ersetzt werden.
- Wandstärke der Leitungen prüfen. Die Leitungswandstärke muss mindestens 0,8 mm betragen. Bei einer geringen Wandstärke als 0,8 mm müssen die vorhandenen Kältemittelleitungen durch neue ersetzt werden.
- Bördelverbindungen für R32-Anschlüsse neu herstellen. Die vorhandenen Überwurfmuttern dürfen nicht weiter verwendet werden. Stattdessen müssen die Überwurfmuttern des neuen R32-Systems verwendet werden.

\* Hinweis: Wenn die vorhandenen Kältemittelleitungen Durchmesser von 6,35 mm (1/4") und 12,7 mm (1/2") und die neuen R32-Leitungen Durchmesser von 6,35 mm (1/4") und 9,52 mm (3/8") haben, müssen am Innen- und Außengerät entsprechende Reduzierstücke verwendet werden.

#### Merkmale für den Qualitätsverlust von Kältemittelöl

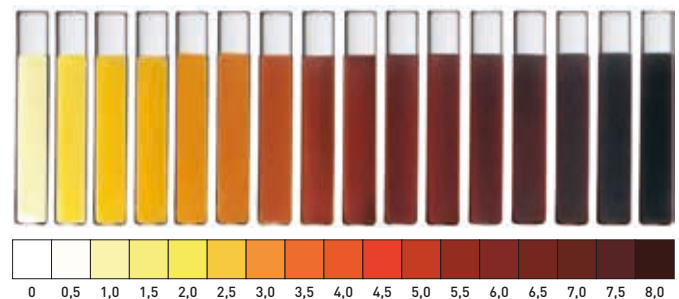

#### 3. Geeignete Modelle für R22-Umrüslösung

Panasonic Single-Split-Raumklimageräte ab den folgenden Baureihen und Produktgenerationen: CS/CU-RE/XE/E\_NKE.  
Panasonic Multi-Split-Raumklimasysteme ab den folgenden Baureihen und Produktgenerationen: CU-2E/3E/4E/5PBE.

|                            |                   | Flüssigkeitsleitung |  | 6,35 mm (1/4") |                 |                 |
|----------------------------|-------------------|---------------------|--|----------------|-----------------|-----------------|
|                            |                   | Sauggasleitung      |  | 9,52 mm (3/8") | 12,70 mm (1/2") | 15,88 mm (5/8") |
| Split-<br>geräte-<br>größe | 16 / 20 / 25 / 35 | 1,6 – 3,5 kW        |  | ✓              | ▲               | ✗               |
|                            | 42 / 50 / 60      | 4,2 – 6,0 kW        |  | ✗              | ✓               | ▲               |
|                            | 71                | 6,8 – 7,5 kW        |  | ✗              | ✗               | ✓               |

✓ Standard-Rohrleitungsdimensionen unter Berücksichtigung der aktuell gültigen Leitungslängen und Kältemittelfüllmengen.

▲ Diese Kombination ist zulässig, wenn die maximale Leitungslänge und die angegebene Kältemittelfüllmenge denen des neuen Geräts entsprechen.

✗ Diese Kombination ist nicht zulässig, weil die Leitungsdimensionen nicht erfüllt werden.



# Willkommen in der vernetzten Welt mit der Panasonic Comfort Cloud-App!

Mit der App „Panasonic Comfort Cloud“ haben Sie stets die volle Kontrolle über die Raumluftqualität: zu Hause, am Arbeitsplatz oder in Ihrem gesamten Unternehmen.

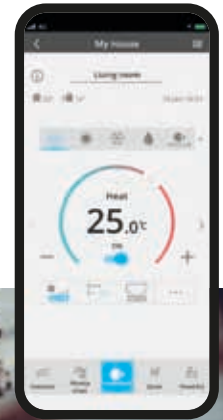
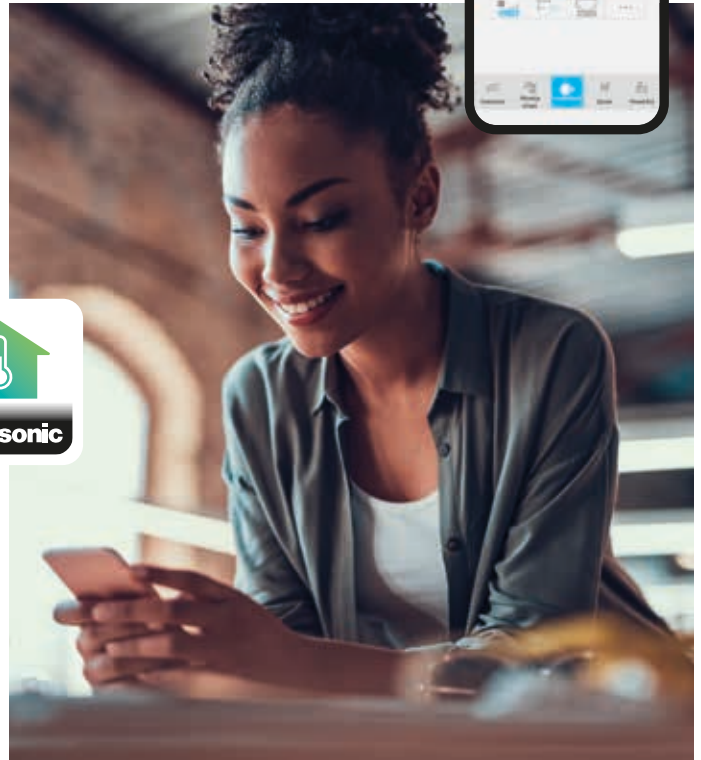

**1 Die App als Fernbedienung**  
Jedes Gerät einzeln steuern und überwachen – jederzeit und überall.

**2 Überwachung des Energieverbrauchs**  
Den Energieverbrauch der Einzelgeräte über verschiedene Zeiträume überwachen und die Energieverbrauchsmuster vergleichen, um den Gesamtenergieverbrauch zu senken.

**3 nanoe™ X verbessert den Schutz rund um die Uhr**  
Die nanoe™ X-Funktion<sup>1</sup> lässt sich gleichzeitig mit dem Kühlbetrieb oder unabhängig davon einsetzen. Der nanoe™ X-Simulator stellt dar, wie sich die nanoe™ X-Partikel im Raum ausbreiten.

1) Nur bei Modellen mit nanoe™ X-Funktion.

## nanoe™ X verbessert den Schutz rund um die Uhr

In der Panasonic Comfort Cloud-App wird mit dem nanoe™ X-Simulator dargestellt, wie sich die nanoe™ X-Partikel im Raum ausbreiten.



Schalten Sie nanoe™ X über die entsprechende Schaltfläche auf dem Hauptbildschirm ein.

Wählen Sie die Form und Größe des Raums sowie die Einbauposition des Geräts aus.

Beobachten Sie die Simulation der nanoe™ X-Konzentration im Raum im Verlauf der Zeit.

## Überwachung des Energieverbrauchs

Den Energieverbrauch der Einzelgeräte über verschiedene Zeiträume überwachen und die Energieverbrauchsmuster vergleichen, um den Gesamtenergieverbrauch zu senken und Betriebskosten einzusparen.



Mit der App „Panasonic Comfort Cloud“ können Sie mehrere Raumklimageräte einzeln oder als Gruppe über ein einziges Mobilgerät steuern. Mit der Energieverbrauchsanzeige können Einsparpotenziale ermittelt und die Betriebskosten weiter gesenkt werden.

- Bis zu 200 Klimageräte<sup>2</sup> können mit einem Mobilgerät überwacht werden.
- Einsetzbar sowohl für private als auch gewerbliche Anwendungen.

2) Max. 10 Gruppen mit bis zu 20 Klimageräten je Gruppe.



Vorheizen bzw. -kühlen



Wochentimer



Störmeldungen abrufen



Gruppensteuerung

## WLAN-Verbindung – schnell und einfach einrichten

Mit dem integrierten WLAN-Adapter lässt sich die Verbindung zur App „Panasonic Comfort Cloud“ schnell, einfach und sicher durch Scannen eines QR-Codes\* einrichten.

\* Funktion nur bei Modellen der folgenden Baureihen verfügbar: Ethera Wandgeräte [CS-(M/X)Z\*\*ZKE(W-H)] und TZ Wandgeräte [CS-(M)TZ\*\*ZKE(W)].

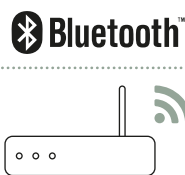

QR-Code scannen, um die WLAN-Verbindung zum Raumklimagerät schnell und einfach einzurichten

## Voraussetzungen für die Regelung mit der App „Panasonic Comfort Cloud“

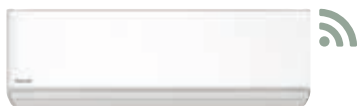

**Innengeräte mit integriertem WLAN-Adapter:**  
Ethera Wandgeräte [CS-(M/X)Z\*\*ZKE(W-H)], TZ Wandgeräte [CS-(M)TZ\*\*ZKE(W)], YKEA Wandgeräte Professional [CS-Z\*\*YKEA]

Hinweis – Die Raumtemperaturanzeige und einige Sonderfunktionen sind nicht für alle Modelle in der App verfügbar.

Sprachen – Die App ist in 19 europäischen Sprachen verfügbar: Deutsch, Bulgarisch, Dänisch, Englisch, Estnisch, Finnisch, Französisch, Griechisch, Italienisch, Kroatisch, Litauisch, Norwegisch, Polnisch, Portugiesisch, Schwedisch, Slowenisch, Spanisch, Tschechisch, Türkisch und Ungarisch.



**Innengeräte mit optionalem WLAN-Adapter CZ-TACG1:**  
Mini-Standtruhen [CS-(M)Z\*\*UFEA(W)], Kanalgeräte mit niedriger statischer Pressung [CS-(M)Z\*\*UD3EA(W)] u. a.

**Innengeräte mit optionalem WLAN-Adapter CZ-CAPWF1 oder CONEX-Fernbedienung CZ-RTC6(W)BLW:**  
Rastermaß-Kassetten S-(M)\*\*PY3E (nur für Multi-Split-Systeme; weitere Informationen siehe dort)

## Kostenfreie App „Panasonic Comfort Cloud“ herunterladen

Weitere Hardwareanforderungen (vom Kunden bereitzustellen): Router und Internetzugang

Integriertes WLAN bei bestimmten Modellen, ansonsten über den Netzwerkkapadapter CZ-TACG1 am Innengeräteanschluss CN-CNT

Der Panasonic Cloud-Server wird allein von Panasonic bereitgestellt, betrieben und verwaltet.



# Sprachsteuerung – Ihre Stimme zählt

Genießen Sie grenzenlose Freiheit und maximalen Komfort:

Mit der App „Panasonic Comfort Cloud“ und dem Sprachassistenten Ihrer Wahl können Sie alle Funktionen Ihres netzwerkfähigen Raumklimageräts von Panasonic nun auch allein mit Ihrer Stimme bedienen.



## 1 Klimagerät ein-/ausschalten

**Bequeme Sprachsteuerung für Momente der Ruhe**  
Klimagerät ein-/ausschalten, wenn Sie für Ihre Liebsten gerade eine Oase der Ruhe schaffen möchten.



## 3 Solltemperatur anpassen

**Einfache Sprachsteuerung für ungestörten Freizeitspaß**  
Solltemperatur des Klimageräts mit einem einfachen Sprachbefehl anpassen.



## 2 Betriebsart ändern

**Schnelle Unterstützung im hektischen Alltag**  
Betriebsart zwischen Kühlen / Heizen / Automatik wechseln, wenn Sie gerade alle Hände voll zu tun haben.



## 4 Betriebsstatus abrufen

**Mühevolle Sprachsteuerung und Komfort für die ganze Familie**  
Einstellungen des Klimageräts einfach abrufen oder ändern, auch für die ältere Generation.





## Erledigen Sie mit nur einem Sprachbefehl gleich mehrere Aufgaben

Aus mehreren Einzelaktionen eigene Routinefunktionen erstellen – das macht den Alltag leichter!



## Vereinfachter Alltag durch benutzerdefinierte Routinefunktionen

Um sich den Alltag zu erleichtern, können Sie aus mehreren Einzelaktionen für Ihre netzwerkfähigen Raumklimageräte und sonstigen Geräte mit Sprachsteuerung individualisierte Funktionsabläufe, so genannte Routinefunktionen zusammenstellen.

### Beispiel für eine Morgenroutine

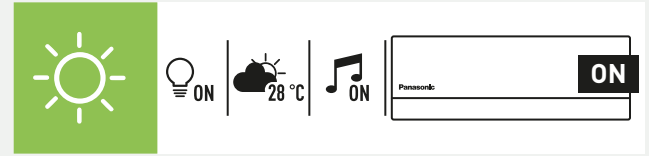

### Beispiel für eine Abendroutine

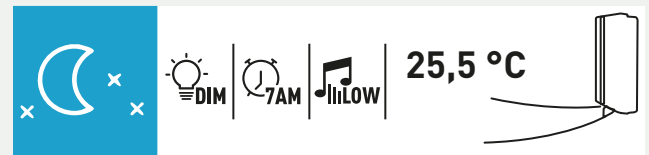

Weitere Informationen finden Sie hier (Amazon; in englischer Sprache): <https://www.techhive.com/article/3327501/how-to-use-alexa-routines.html>

## Intelligente Sprachsteuerung für netzwerkfähige Raumklimageräte

| Funktionen                     | Zu Hause  |                 | Unterwegs         |
|--------------------------------|---|-----------------|-------------------|
|                                | Fernbedienung   | Sprachsteuerung | Comfort Cloud-App |
| Intelligente Bedienung         | Gerät EIN/AUS   | ✓               | ✓                 |
|                                | Bedienung mehrerer Klimageräte an einem Standort      | -               | ✓                 |
|                                | Bedienung mehrerer Klimageräte an mehreren Standorten | -               | ✓                 |
|                                | Routinefunktionen erstellen und verwalten             | -               | -                 |
| Intelligenter Komfort          | Kühlbetrieb   | ✓               | ✓                 |
|                                | Heizbetrieb   | ✓               | ✓                 |
|                                | Automatikbetrieb                                      | ✓               | ✓                 |
|                                | nanoe™ X-Funktion                                     | ✓               | ✓                 |
|                                | Innenreinigungsfunktion                               | ✓               | ✓                 |
|                                | Einfrierschutz  | ✓               | ✓                 |
|                                | Vorkühlen bzw. -heizen                                | -               | ✓                 |
|                                | Solltemperatur ändern                                 | ✓               | ✓                 |
| Intelligente Energieeinsparung | Energieverbrauchsmuster analysieren                   | -               | ✓                 |
|                                | Energieverbrauchsprotokolle vergleichen               | -               | ✓                 |
|                                | Störmeldungen abrufen                                 | -               | ✓                 |
| Intelligente Unterstützung     | Mehrere Benutzer konfigurieren                        | -               | ✓                 |
|                                | Betriebsstatus (EIN/AUS) abrufen                      | ✓               | ✓                 |
|                                | Temperatureinstellungen abrufen                       | ✓               | ✓                 |
|                                | Raumtemperatur abrufen                                | ✓               | ✓                 |

## Konfiguration in drei einfachen Schritten

App „Panasonic Comfort Cloud“ konfigurieren.



Geräte und Apps für Google Nest Mini oder Amazon Echo konfigurieren.



Google Nest Mini oder Amazon Echo mit der App „Panasonic Comfort Cloud“ verbinden.



### Kompatible Geräte und Betriebssysteme<sup>1</sup>

- Android™ 7.1 oder höher
- iOS 13.6 oder höher

#### Hinweise:

- Dies ist keine vollständige Liste aller kompatiblen Geräte; ähnliche Geräte, auf denen die unterstützten Betriebssysteme ausgeführt werden, sollten mit Hilfe spezifischer Apps ebenfalls funktionieren. Die für den Benutzer verfügbare Funktionalität kann je nach Kombination von Hardware und Software variieren.
- Google, Android, Google Play und Google Home sind Marken von Google LLC.
- Google Assistant ist in bestimmten Sprachen und Ländern nicht verfügbar.
- Amazon, Alexa und alle zugehörigen Logos sind Marken von Amazon.com, Inc. oder eines verbundenen Unternehmens.
- Die Verfügbarkeit der Sprachassistentendienste kann je nach Land und Sprache unterschiedlich sein.
- Die mit Google Assistant und Alexa kompatiblen Geräte sind in der Modellübersicht auf S. 48 aufgeführt.

1) Stand: Januar 2023



## Regelung und Konnektivität

Panasonic bietet seinen Kunden modernste Technologie für optimale Bedienbarkeit und Leistungs-optimierung.

Die Bedienungssysteme von Panasonic bieten umfassende Überwachungs- und Regelungsfunktionen sowie bei Internet-Anschluss auch einen vollumfänglichen Zugriff auf die Klimasysteme von überall auf der Welt.



### Interface für Internet-Steuerung mit der App „Panasonic Comfort Cloud“

#### Netzwerkadapter CZ-TACG1 (optional) <sup>1</sup>

- Optionaler Netzwerkadapter für Raumklimageräte
- Kompakt und daher leicht zu installieren
- Installation bei bestimmten Modellen im Geräteinneren möglich, sonst extern

1) Die Funktionalität ist abhängig vom Klimagerätemodell. Weitere Informationen zu kompatiblen Modellen erhalten Sie von Ihrem Fachhändler.

#### Technische Daten

- Eingangsspannung: 12 V DC
- Leistungsaufnahme: max. 660 mW
- Abmessungen (H x B x T): 66x36x12 mm
- Gewicht: ca. 85 g
- Interface: 1 x WLAN
- WLAN-Standard: IEEE 802.11b/g/n
- Frequenzbereich: 2,4-GHz-Frequenzband
- Verschlüsselung: WPA2-PSK (TKIP/AES)



## S-Link-Adapter für Raumklimageräte

### CZ-CAPRA1

Adapter zur Einbindung von Raumklimageräten in die S-Link-Kommunikation, für die volle Kontrolle der Raumklimageräte.

#### Erweiterte Projektmöglichkeiten

- Einbindung von EDV-Räumen mit YKEA-Wandgeräten
- Einbindung von Kleinbüros mit Raumklimageräten
- Vereinigung von getrennten Bestandssystemen mit Raumklimageräten einerseits und VRF-Systemen andererseits
- Zentrale Bedieneinheiten: 64 Innengeräte
- Intelligenter Touch-Screen + Kommunikationsadapter: 256 Innengeräte
- Panasonic AC Smart Cloud

Hinweis: Wenn die Grundlast-Umschaltung [Sequenzsteuerung] über die Fernbedienung aktiviert wird, kann CZ-CAPRA1 nicht angeschlossen werden.

- Grundfunktionen: Ein/Aus-Schaltung, Betriebsartenwahl, Solltemperatur, Ventilator Drehzahl, Lamelleneinstellung, Sperre der Fernbedienung.
- Externe Eingänge: EIN/AUS-Schaltung, Störungsabschaltung.
- Externe Relaisausgänge<sup>2</sup>: Betriebsmeldung (EIN/AUS), Störmeldung.

<sup>2</sup> Da über den CN-CNT-Anschluss derzeit keine Stromversorgung für das externe Relais möglich ist, muss eine eigene 12-V-DC-Stromversorgung für das Relais vorgesehen werden.

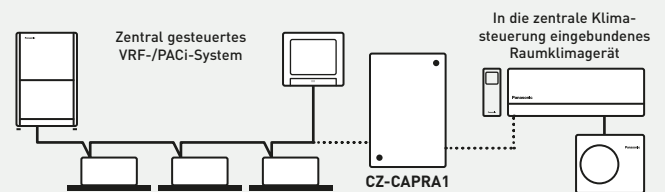

## Einbindung in GLT-Systeme

### Interfaces von Intesis: PAW-AC-KNX-1i, PAW-AC-MBS-1, PAW-AC-BAC-1<sup>1</sup>

### Interfaces von Airzone: PAW-AZAC-KNX-1, PAW-AZAC-MBS-1, PAW-AZAC-BAC-1

Große Flexibilität bei der Einbindung Ihrer Klimasysteme in KNX-, Modbus- und BACnet-Systeme mit bidirektionaler Überwachung und Steuerung sämtlicher Funktionsparameter.

- Schnelle Installation.
- Keine externe Stromversorgung erforderlich.
- Über den CN-CNT-Anschluss direkt an das Gerät anschließbar.
- Bidirektionale Steuerung.
- Gleichzeitige Steuerung des Geräts über dessen Bedieneinheit oder über GLT-systemspezifische Interfaces möglich.

<sup>1</sup> Mit diesem Interface können Raumklimageräte von Panasonic vollständig in BACnet/IP- oder BACnet MS/TP-Netzwerke integriert werden. Das Interface wird in der Zertifizierungsliste der BACnet Testing Laboratories (BTL Listing) geführt.

Hinweis: Detaillierte Angaben zu den spezifischen Funktionen der GLT-Interfaces sind im jeweiligen Benutzerhandbuch zu finden.

## Einfache Einbindung über den CN-CNT-Steckkontakt

Die Interfaces für Internet-Steuerung, GLT-Einbindung (KNX, Modbus, BACnet) und S-Link-Einbindung (CZ-CAPRA1) können einfach über den CN-CNT-Kontakt auf der Innengeräteplatine angeschlossen werden. Bei den Etherneta- und den YKEA-Wandgeräten ist dieser Steckkontakt von der Frontseite des Innengeräts leicht zugänglich.







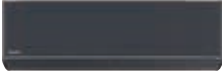

| Modell         | Interface  |
|----------------|--|
| CZ-TACG1       | Interface für Internet-Steuerung mit der App „Panasonic Comfort Cloud“   |
| CZ-CAPRA1      | S-Link-Adapter für die Einbindung von Raumklimageräten in die S-Link-Kommunikation mit PACi- und VRF-Klimasystemen, mit externen Eingängen und Betriebs-/Störmeldungsausgängen |
| PAW-AC-KNX-1i  | KNX-Interface für alle Modelle mit CN-CNT-Anschluss (Intesis)  |
| PAW-AC-MBS-1   | Modbus-Interface für alle Modelle mit CN-CNT-Anschluss (Intesis)   |
| PAW-AC-BAC-1   | BACnet-Interface für alle Modelle mit CN-CNT-Anschluss (Intesis)   |
| PAW-AZAC-KNX-1 | KNX-Interface für alle Modelle mit CN-CNT-Anschluss (Airzone)  |

| Modell         | Interface  |
|----------------|--|
| PAW-AZAC-MBS-1 | Modbus-Interface für alle Modelle mit CN-CNT-Anschluss (Airzone)   |
| PAW-AZAC-BAC-1 | BACnet-Interface für alle Modelle mit CN-CNT-Anschluss (Airzone)   |
| PAW-AC-HEAT-1  | Platine für Nur-Heizen-Betrieb (Etherneta, Kanalgeräte mit niedr. stat. Pressung)  |
| PAW-AC-DIO     | Platine mit potenzialfreien Kontakten zum Ein/Aus-Schalten und für Betriebsstatus für alle Modelle mit CN-RMT-Anschluss (Wandgeräte und Mini-Standruhen) |















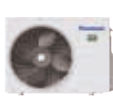

# Modellpalette der Raumklimageräte

| Seite | Single-Split-Innengeräte  | 2,0 kW                     | 2,5 kW                     | 3,5 kW                     | 4,2 kW                     | 5,0 kW                     | 6,0 kW                     | 7,1 kW                    |
|-------|---|----------------------------|----------------------------|----------------------------|----------------------------|----------------------------|----------------------------|---------------------------|
|       | <b>NEU</b><br><b>Etherea Wandgeräte Z / XZ   R32</b>                                |                            |                            |                            |                            |                            |                            |                           |
| 50    |    | CS-XZ20ZKEW-H<br>CU-Z20ZKE | CS-XZ25ZKEW-H<br>CU-Z25ZKE | CS-XZ35ZKEW-H<br>CU-Z35ZKE | CS-XZ42ZKEW-H<br>CU-Z42ZKE |                            |                            |                           |
|       |    | CS-Z20ZKEW<br>CU-Z20ZKE    | CS-Z25ZKEW<br>CU-Z25ZKE    | CS-Z35ZKEW<br>CU-Z35ZKE    | CS-Z42ZKEW<br>CU-Z42ZKE    | CS-Z50ZKEW<br>CU-Z50ZKE    |                            | CS-Z71ZKEW<br>CU-Z71ZKE   |
|       | <b>NEU</b><br><b>TZ Wandgeräte   Superkompakt   R32</b>                             |                            |                            |                            |                            |                            |                            |                           |
| 51    |    | CS-TZ20ZKEW<br>CU-TZ20ZKE  | CS-TZ25ZKEW<br>CU-TZ25ZKE  | CS-TZ35ZKEW<br>CU-TZ35ZKE  | CS-TZ42ZKEW<br>CU-TZ42ZKE  | CS-TZ50ZKEW<br>CU-TZ50ZKE  | CS-TZ60ZKEW<br>CU-TZ60ZKE  | CS-TZ71ZKEW<br>CU-TZ71ZKE |
|       | <b>YKEA Wandgeräte Professional   Kühlbetrieb bis -20 °C   R32</b>                  |                            |                            |                            |                            |                            |                            |                           |
| 53    |    |                            | CS-Z25YKEA<br>CU-Z25YKEA   | CS-Z35YKEA<br>CU-Z35YKEA   | CS-Z42YKEA<br>CU-Z42YKEA   | CS-Z50YKEA<br>CU-Z50YKEA   |                            | CS-Z71YKEA<br>CU-Z71YKEA  |
|       | <b>UFE Mini-Standtruhen   R32</b>   |                            |                            |                            |                            |                            |                            |                           |
| 54    |   |                            | CS-Z25UFEAW<br>CU-Z25UBEA  | CS-Z35UFEAW<br>CU-Z35UBEA  |                            | CS-Z50UFEAW<br>CU-Z50UBEA  |                            |                           |
|       | <b>UD3 Kanalgeräte mit niedriger statischer Pressung   R32</b>                      |                            |                            |                            |                            |                            |                            |                           |
| 55    |  |                            | CS-Z25UD3EAW<br>CU-Z25UBEA | CS-Z35UD3EAW<br>CU-Z35UBEA |                            | CS-Z50UD3EAW<br>CU-Z50UBEA | CS-Z60UD3EAW<br>CU-Z60UBEA |                           |

Neuen AR-Viewer für Heiz- und Kühlsysteme ausprobieren



| Seite | Multi-Split-Innen-<br>geräte  | 1,6 kW  | 2,0 kW  | 2,5 kW  | 3,5 kW  | 4,2 kW   | 5,0 kW  | 6,0 kW  | 7,1 kW  |
|-------|---|---|---|---|---|--|---|---|---|
|       | <b>NEU</b> Etherea Wand-<br>geräte Z / XZ   |   |   |   |   |  |   |   |   |
| 59    |    |   |   | CS-XZ20ZKEW-H   | CS-XZ25ZKEW-H   | CS-XZ35ZKEW-H  | CS-XZ42ZKEW-H   |   |   |
|       |    | CS-MZ16ZKE  | CS-Z20ZKEW  | CS-Z25ZKEW  | CS-Z35ZKEW  | CS-Z42ZKEW   | CS-Z50ZKEW  |   | CS-Z71ZKEW  |
|       | <b>NEU</b> TZ Wandgeräte  <br>Superkompakt  |   |   |   |   |  |   |   |   |
| 59    |    | CS-MTZ16ZKE   | CS-TZ20ZKEW   | CS-TZ25ZKEW   | CS-TZ35ZKEW   | CS-TZ42ZKEW  | CS-TZ50ZKEW   | CS-TZ60ZKEW   | CS-TZ71ZKEW   |
|       | <b>UFE</b> Mini-Standtruhen   |   |   |   |   |  |   |   |   |
| 59    |    |   | CS-MZ20UFEA   | CS-Z25UFEAW   | CS-Z35UFEAW   |  | CS-Z50UFEAW   |   |   |
|       | <b>PY3</b> Rastermaß-<br>Kassetten  |   |   |   |   |  |   |   |   |
| 59    |  |   | S-M20PY3E<br>CZ-KPY4  | S-25PY3E<br>CZ-KPY4   | S-36PY3E<br>CZ-KPY4   |  | S-50PY3E<br>CZ-KPY4   | S-60PY3E<br>CZ-KPY4   |   |
|       | <b>UD3</b> Kanalgeräte mit<br>niedriger statischer<br>Pressung                      |   |   |   |   |  |   |   |   |
| 59    |  |   | CS-MZ20UD3EA  | CS-Z25UD3EAW  | CS-Z35UD3EAW  |  | CS-Z50UD3EAW  | CS-Z60UD3EAW  |   |
|       | <b>Multi-Split-<br/>Außengeräte</b>   |   |   |   |   |  |   |   |   |
|       | <b>Anschließbare<br/>Innengeräte-<br/>Kühlleistung</b>                              | 3,2 – 6,0 kW  | 3,2 – 6,0 kW  | 3,2 – 7,7 kW  | 4,5 – 9,5 kW  | 4,5 – 11,2 kW  | 4,5 – 11,5 kW   | 4,5 – 14,7 kW   | 4,5 – 18,3 kW   |
|       | <b>Nennleistung<br/>Außengeräte</b>   | 3,5 kW  | 4,1 kW  | 5,0 kW  | 5,2 kW  | 6,8 kW   | 6,8 kW  | 8,0 kW  | 9,0 kW  |
| 58    | <b>Außengeräte<br/>für Z-Multi-<br/>Split-Inverter-<br/>Systeme</b>                 |  |  |  |  |  |  |  |  |
|       |   | CU-2Z35TBE  | CU-2Z41TBE  | CU-2Z50TBE  | CU-3Z52TBE  | CU-3Z68TBE   | CU-4Z68TBE  | CU-4Z80TBE  | CU-5Z90TBE  |

Konfigurieren Sie mit nur wenigen Klicks in  
unserem Online-Tool Ihr Multi-Split-System



### NEU Etherea Wandgeräte Z / XZ | R32

- nanoe™ X verbessert den Schutz rund um die Uhr (nanoe X-Generator Version 3 integriert)
- Zwei attraktive Gehäusedesigns in Mattweiß und Graphit
- Hohe SEER/SCOP-Werte und Energieeffizienzklassen
- Aerowings 2.0 für maximalen Komfort
- Intuitiv bedienbare Fernbedienung
- Integrierter WLAN-Adapter für unmittelbare Konnektivität per Panasonic Comfort Cloud-App
- Kompatibel mit Google Assistant und Amazon Alexa
- Gehäuse und Konstruktion für rasche einfache Installation konzipiert



| Innengerät Graphit   |                                      | CS-XZ20ZKEW-H      | CS-XZ25ZKEW-H      | CS-XZ35ZKEW-H      | CS-Z42ZKEW-H       | —                  | —                   |             |
|--|--------------------------------------|--------------------|--------------------|--------------------|--------------------|--------------------|---------------------|-------------|
| Innengerät Mattweiß  |                                      | CS-Z20ZKEW         | CS-Z25ZKEW         | CS-Z35ZKEW         | CS-Z42ZKEW         | CS-Z50ZKEW         | CS-Z71ZKEW          |             |
| Außengerät   |                                      | CU-Z20ZKE          | CU-Z25ZKE          | CU-Z35ZKE          | CU-Z42ZKE          | CU-Z50ZKE          | CU-Z71ZKE           |             |
| Nennkühlleistung (min. – max.)                                   | kW                                   | 2,05 [0,75 - 2,65] | 2,50 [0,85 - 3,50] | 3,50 [0,85 - 4,20] | 4,20 [0,85 - 5,00] | 5,00 [0,98 - 6,00] | 7,10 [0,98 - 8,50]  |             |
| Nenn-EEER <sup>1</sup> (min. – max.)                             |                                      | 4,66 [4,69 - 4,02] | 4,90 [5,00 - 3,89] | 4,27 [4,25 - 3,62] | 3,39 [3,62 - 3,18] | 3,68 [3,92 - 3,16] | 3,24 [2,33 - 2,83]  |             |
| <b>SEER<sup>2</sup></b>  |                                      | <b>8,70 A+++</b>   | <b>9,50 A+++</b>   | <b>9,50 A+++</b>   | <b>7,10 A++</b>    | <b>8,50 A+++</b>   | <b>6,50 A++</b>     |             |
| Auslegungslast Kühlen  | kW                                   | 2,1                | 2,5                | 3,5                | 4,2                | 5,0                | 7,1                 |             |
| Nennleistungsaufnahme Kühlen (min. – max.)                       | kW                                   | 0,44 [0,16 - 0,66] | 0,51 [0,17 - 0,90] | 0,82 [0,20 - 1,16] | 1,24 [0,24 - 1,57] | 1,36 [0,25 - 1,90] | 2,19 [0,42 - 3,00]  |             |
| Jahresstromverbrauch Kühlen <sup>3</sup>                         | kWh/a                                | 84                 | 92                 | 129                | 207                | 206                | 382                 |             |
| Nennheizleistung (min. – max.)                                   | kW                                   | 2,80 [0,75 - 4,00] | 3,40 [0,80 - 4,80] | 4,00 [0,80 - 5,50] | 5,30 [0,80 - 6,80] | 5,80 [0,98 - 8,00] | 8,20 [0,98 - 10,20] |             |
| Heizleistung bei -7 °C   | kW                                   | 2,38               | 2,8                | 3,2                | 4,11               | 4,8                | 6,31                |             |
| Nenn-COP <sup>1</sup> (min. – max.)                              |                                      | 4,67 [4,69 - 4,26] | 4,86 [5,00 - 4,07] | 4,55 [4,44 - 3,77] | 3,73 [4,21 - 3,66] | 4,14 [4,26 - 3,35] | 3,73 [2,45 - 3,31]  |             |
| <b>SCOP<sup>2</sup></b>  |                                      | <b>4,80 A++</b>    | <b>5,20 A+++</b>   | <b>5,20 A+++</b>   | <b>4,30 A+</b>     | <b>4,80 A++</b>    | <b>4,20 A+</b>      |             |
| Auslegungslast Heizen bei -10 °C                                 | kW                                   | 2,4                | 2,6                | 2,9                | 3,6                | 4,2                | 5,5                 |             |
| Nennleistungsaufnahme Heizen (min. – max.)                       | kW                                   | 0,60 [0,16 - 0,94] | 0,70 [0,16 - 1,18] | 0,88 [0,18 - 1,46] | 1,42 [0,19 - 1,86] | 1,40 [0,23 - 2,39] | 2,20 [0,40 - 3,08]  |             |
| Jahresstromverbrauch Heizen <sup>3</sup>                         | kWh/a                                | 700                | 700                | 781                | 1172               | 1225               | 1833                |             |
| <b>Innengerät</b>  |                                      |                    |                    |                    |                    |                    |                     |             |
| Spannungsversorgung  | V/Ph/Hz                              | 230 / 1 / 50       | 230 / 1 / 50       | 230 / 1 / 50       | 230 / 1 / 50       | 230 / 1 / 50       | 230 / 1 / 50        |             |
| Empfohlene Absicherung   | A                                    | 16                 | 16                 | 16                 | 16                 | 16                 | 16                  |             |
| Verbindungskabel   | mm <sup>2</sup>                      | 4 x 1,5            | 4 x 1,5            | 4 x 1,5            | 4 x 1,5            | 4 x 2,5            | 4 x 2,5             |             |
| Luftmenge  | Kühlen / Heizen<br>m <sup>3</sup> /h | 702/780            | 762/846            | 762/882            | 864/924            | 1044 / 1146        | 1140 / 1194         |             |
| Entfeuchtung   | l/h                                  | 1,3                | 1,5                | 2,0                | 2,4                | 2,8                | 4,1                 |             |
| Schalldruckpegel <sup>4</sup><br>(Flüster/niedrig/hoch)          | Kühlen                               | dB(A)              | 19/24/37           | 19/25/39           | 19/28/42           | 25/31/43           | 30/37/44            | 30/38/47    |
|  | Heizen                               | dB(A)              | 19/25/38           | 19/27/41           | 19/33/43           | 29/35/43           | 30/37/44            | 30/38/47    |
| Abmessungen  | H x B x T<br>mm                      | 295 x 870 x 229    | 295 x 870 x 229    | 295 x 870 x 229    | 295 x 870 x 229    | 295 x 1040 x 244   | 295 x 1040 x 244    |             |
| Nettogewicht   | kg                                   | 10                 | 10                 | 11                 | 10                 | 12                 | 14                  |             |
| nanoe X-Generator  |                                      | Version 3          | Version 3          | Version 3          | Version 3          | Version 3          | Version 3           |             |
| <b>Außengerät</b>  |                                      |                    |                    |                    |                    |                    |                     |             |
| Luftmenge  | Kühlen / Heizen<br>m <sup>3</sup> /h | 1644/1602          | 1722/1632          | 1788/1836          | 1788/1854          | 2388/2214          | 2682 / 2688         |             |
| Schalldruckpegel (hoch) <sup>4</sup>                             | Kühlen / Heizen<br>dB(A)             | 45/46              | 46/47              | 48/50              | 49/51              | 47/47              | 52 / 54             |             |
| Abmessungen <sup>5</sup>   | H x B x T<br>mm                      | 542 x 780 x 289    | 542 x 780 x 289    | 542 x 780 x 289    | 542 x 780 x 289    | 695 x 875 x 320    | 695 x 875 x 320     |             |
| Nettogewicht   | kg                                   | 25                 | 27                 | 30                 | 30                 | 40                 | 50                  |             |
| Leitungsanschlüsse   | Flüssigkeitsleitung                  | mm [Zoll]          | 6,35 (1/4)         | 6,35 (1/4)         | 6,35 (1/4)         | 6,35 (1/4)         | 6,35 (1/4)          |             |
|  | Sauggasleitung                       | mm [Zoll]          | 9,52(3/8)          | 9,52(3/8)          | 9,52(3/8)          | 12,70 (1/2)        | 12,70 (1/2)         | 15,88 (5/8) |
| Leitungslänge (min. / max.)                                      | m                                    | 3/ 15              | 3/ 15              | 3/ 15              | 3/ 15              | 3/ 30              | 3 – 30              |             |
| Höhenunterschied IG/AG (max.)                                    | m                                    | 15                 | 15                 | 15                 | 15                 | 15                 | 20                  |             |
| Vorgefüllte Leitungslänge  | m                                    | 7,5                | 7,5                | 7,5                | 7,5                | 7,5                | 10                  |             |
| Zus. Kältemittelfüllmenge  | g/m                                  | 10                 | 10                 | 10                 | 10                 | 15                 | 25                  |             |
| Vorgefüllte Kältemittelmenge (R32) / CO <sub>2</sub> -Äquivalent | kg / t                               | 0,67/0,45          | 0,80/0,54          | 0,89/0,60          | 0,95/0,64          | 1,13/0,76          | 1,35 / 0,91         |             |
| Außentemperatur-Grenzwerte (min / max.)                          | Kühlen                               | °C                 | -10/+43            | -10/+43            | -10/+43            | -10/+43            | -10/+43             |             |
|  | Heizen                               | °C                 | -15/+24            | -15/+24            | -15/+24            | -15/+24            | -15/+24             |             |

1) EEER-/COP-Werte werden in Übereinstimmung mit EN14511 berechnet. 2) Energieeffizienzklassenskala von A+++ bis D. 3) Der Jahresstromverbrauch errechnet sich nach den Vorgaben der EU-Verordnung 626/2011. 4) Messpositionen – Innengerät: 1 m Entfernung vor und 80 cm unter dem Gerät; Außengerät: 1 m vor und 1 m hinter dem Gerät. Die Schalldruckpegel-Messwerte basieren auf JIS C 9612. Flüster: Flüsterbetrieb. Niedrig: niedrigste einstellbare Ventilatorzahl. 5) Für den Leitungsanschluss sind in der Breite 70 mm hinzuzuaddieren.

| Zubehör          |  |
|------------------|--|
| <b>CZ-CAPRA1</b> | S-Link-Adapter für die Einbindung von Raumklimageräten in die S-Link-Kommunikation |

| Zubehör          |   |
|------------------|---|
| <b>CZ-RD517C</b> | Kabelfernbedienung für Wandgeräte und Mini-Standruhen |



SEER- und SCOP-Wert: Für CS-\*\*25-ZKEW\*, CS-\*\*\*35-ZKEW\*. Flüsterbetrieb: Für CS-\*\*20-ZKEW\*, CS-\*\*25-ZKEW\*, CS-\*\*\*35-ZKEW\*. Internet-Steuerung: Integrierter WLAN-Adapter



## NEU TZ Wandgeräte | Superkompakt | R32

- nanoe™ X verbessert den Schutz rund um die Uhr
- Superkompaktes, elegantes Design mit nur 779 mm Breite
- Integrierter WLAN-Adapter für unmittelbare Konnektivität per Panasonic Comfort Cloud-App
- Kompatibel mit Google Assistant und Amazon Alexa
- Intuitiv bedienbare Fernbedienung
- Aerowings für eine optimierte Luftführung

NEU  
2023

| Innengerät   |                     | CS-TZ20ZKEW       | CS-TZ25ZKEW       | CS-TZ35ZKEW       | CS-TZ42ZKEW       | CS-TZ50ZKEW       | CS-TZ60ZKEW       | CS-TZ71ZKEW       |                  |
|--|---------------------|-------------------|-------------------|-------------------|-------------------|-------------------|-------------------|-------------------|------------------|
| <b>Außengerät</b>  |                     | <b>CU-TZ20ZKE</b> | <b>CU-TZ25ZKE</b> | <b>CU-TZ35ZKE</b> | <b>CU-TZ42ZKE</b> | <b>CU-TZ50ZKE</b> | <b>CU-TZ60ZKE</b> | <b>CU-TZ71ZKE</b> |                  |
| Nennkühlleistung (min. – max.)                                   | kW                  | 2,00(0,75 - 2,40) | 2,50(0,85 - 3,00) | 3,50(0,85 - 3,90) | 4,20(0,85 - 4,60) | 5,00(0,98 - 5,60) | 6,00(0,98 - 6,60) | 7,10(0,98 - 8,20) |                  |
| Nenn-EER <sup>1</sup> (min. – max.)                              |                     | 4,08(4,17 - 4,00) | 3,85(4,05 - 3,41) | 3,57(3,62 - 3,36) | 3,36(3,62 - 2,80) | 3,13(3,92 - 2,95) | 3,24(3,92 - 2,87) | 3,17(2,33 - 2,98) |                  |
| <b>SEER<sup>2</sup></b>  |                     | <b>7,00 A++</b>   | <b>7,00 A++</b>   | <b>6,80 A++</b>   | <b>6,40 A++</b>   | <b>6,90 A++</b>   | <b>6,80 A++</b>   | <b>6,20 A++</b>   |                  |
| Auslegungslast Kühlen  | kW                  | 2,00              | 2,50              | 3,50              | 4,20              | 5,00              | 6,00              | 7,10              |                  |
| Nennleistungsaufnahme Kühlen (min. – max.)                       | kW                  | 0,49(0,18 - 0,60) | 0,65(0,21 - 0,88) | 0,98(0,24 - 1,16) | 1,25(0,24 - 1,64) | 1,60(0,25 - 1,90) | 1,85(0,25 - 2,30) | 2,24(0,42 - 2,75) |                  |
| Jahresstromverbrauch Kühlen <sup>3</sup>                         | kWh/a               | 100               | 125               | 180               | 230               | 254               | 309               | 401               |                  |
| Nennheizleistung (min. – max.)                                   | kW                  | 3,20(0,70 - 3,60) | 3,60(0,80 - 4,10) | 4,50(0,80 - 5,10) | 5,60(0,80 - 6,80) | 6,80(0,98 - 7,50) | 8,50(0,98 - 8,20) | 8,70(0,98 - 9,90) |                  |
| Heizleistung bei -7 °C   | kW                  | 2,14              | 2,70              | 3,30              | 3,90              | 4,62              | 4,90              | 6,13              |                  |
| Nenn-COP <sup>1</sup> (min. – max.)                              |                     | 4,15(4,24 - 3,53) | 4,18(4,21 - 3,66) | 4,04(4,10 - 3,70) | 3,73(4,10 - 3,33) | 3,41(4,67 - 3,26) | 3,68(4,67 - 3,57) | 3,51(2,45 - 3,47) |                  |
| <b>SCOP<sup>2</sup></b>  |                     | <b>4,60 A++</b>   | <b>4,60 A++</b>   | <b>4,60 A++</b>   | <b>4,00 A+</b>    | <b>4,50 A+</b>    | <b>4,30 A+</b>    | <b>4,00 A+</b>    |                  |
| Auslegungslast Heizen bei -10 °C                                 | kW                  | 1,90              | 2,40              | 2,80              | 3,60              | 4,00              | 4,40              | 5,50              |                  |
| Nennleistungsaufnahme Heizen (min. – max.)                       | kW                  | 0,65(0,17 - 1,02) | 0,79(0,19 - 1,12) | 0,99(0,20 - 1,38) | 1,34(0,20 - 2,04) | 1,70(0,21 - 2,30) | 1,90(0,21 - 2,30) | 2,45(0,40 - 2,85) |                  |
| Jahresstromverbrauch Heizen <sup>3</sup>                         | kWh/a               | 578               | 730               | 852               | 1260              | 1244              | 1433              | 1925              |                  |
| <b>Innengerät</b>  |                     |                   |                   |                   |                   |                   |                   |                   |                  |
| Spannungsversorgung  | V                   | 230 / 1 / 50      | 230 / 1 / 50      | 230 / 1 / 50      | 230 / 1 / 50      | 230 / 1 / 50      | 230 / 1 / 50      | 230 / 1 / 50      |                  |
| Empfohlene Absicherung   | A                   | 16                | 16                | 16                | 16                | 16                | 20                | 20                |                  |
| Verbindungskabel   | mm <sup>2</sup>     | 4 x 1,5           | 4 x 1,5           | 4 x 1,5           | 4 x 1,5           | 4 x 2,5           | 4 x 2,5           | 4 x 2,5           |                  |
| Luftmenge  | Kühlen / Heizen     | m <sup>3</sup> /h | 618/648           | 660/690           | 708/738           | 750/792           | 750/792           | 1254/1314         | 1326/1374        |
| Entfeuchtung   | l/h                 | 1,3               | 1,5               | 2,0               | 2,4               | 2,8               | 3,3               | 4,1               |                  |
| Schalldruckpegel <sup>4</sup>                                    | Kühlen              | dB(A)             | 20 / 25 / 37      | 20 / 26 / 40      | 20 / 30 / 42      | 29 / 31 / 44      | 33 / 37 / 44      | 34 / 37 / 45      | 35 / 38 / 47     |
| (Flüster/niedrig/hoch)   | Heizen              | dB(A)             | 22 / 26 / 38      | 22 / 27 / 40      | 22 / 33 / 42      | 28 / 35 / 44      | 33 / 37 / 44      | 34 / 37 / 45      | 35 / 38 / 47     |
| Abmessungen  | H x B x T           | mm                | 290 x 779 x 209   | 290 x 779 x 209   | 290 x 779 x 209   | 290 x 779 x 209   | 290 x 779 x 209   | 295 x 1040 x 244  | 295 x 1040 x 244 |
| Nettogewicht   | kg                  | 8                 | 8                 | 8                 | 8                 | 8                 | 12                | 13                |                  |
| <b>Außengerät</b>  |                     |                   |                   |                   |                   |                   |                   |                   |                  |
| Luftmenge  | Kühlen / Heizen     | m <sup>3</sup> /h | 1782/1782         | 1800/1734         | 1722/1782         | 1824/1848         | 1962/1962         | 2040/2040         | 2682/2754        |
| Schalldruckpegel (hoch) <sup>4</sup>                             | Kühlen / Heizen     | dB(A)             | 46/47             | 47/48             | 48/50             | 49/51             | 48/49             | 49/51             | 52/54            |
| Abmessungen <sup>5</sup>   | H x B x T           | mm                | 542 x 780 x 289   | 542 x 780 x 289   | 542 x 780 x 289   | 542 x 780 x 289   | 619 x 824 x 299   | 619 x 824 x 299   | 695 x 875 x 320  |
| Nettogewicht   | kg                  | 24                | 25                | 31                | 31                | 36                | 36                | 50                |                  |
| nanoe X-Generator  |                     | Version 1         | Version 1         | Version 1         | Version 1         | Version 1         | Version 1         | Version 1         |                  |
| Leitungsanschlüsse   | Flüssigkeitsleitung | mm [Zoll]         | 6,35 (1/4)        | 6,35 (1/4)        | 6,35 (1/4)        | 6,35 (1/4)        | 6,35 (1/4)        | 6,35 (1/4)        |                  |
|  | Sauggasleitung      | mm [Zoll]         | 9,52 (3/8)        | 9,52 (3/8)        | 9,52 (3/8)        | 12,70 (1/2)       | 12,70 (1/2)       | 15,88 (5/8)       |                  |
| Leitungslänge (min. / max.)                                      | m                   | 3 / 15            | 3 / 15            | 3 / 15            | 3 / 15            | 3 / 20            | 3 / 30            | 3 / 30            |                  |
| Höhenunterschied IG/AG (max.)                                    | m                   | 15                | 15                | 15                | 15                | 15                | 15                | 20                |                  |
| Vorgefüllte Leitungslänge  | m                   | 7,5               | 7,5               | 7,5               | 7,5               | 7,5               | 10                | 10                |                  |
| Zus. Kältemittelfüllmenge  | g/m                 | 10                | 10                | 10                | 10                | 15                | 15                | 25                |                  |
| Vorgefüllte Kältemittelmenge (R32) / CO <sub>2</sub> -Äquivalent | kg / t              | 0,54/0,365        | 0,67/0,452        | 0,77/0,520        | 0,79/0,533        | 1,14/0,770        | 1,22/0,824        | 1,32/0,891        |                  |
| Außentemperatur-Grenzwerte (min / max.)                          | Kühlen              | °C                | -10/+43           | -10/+43           | -10/+43           | -10/+43           | -10/+43           | -10/+43           |                  |
|  | Heizen              | °C                | -15/+24           | -15/+24           | -15/+24           | -15/+24           | -15/+24           | -15/+24           |                  |

1) EER-/COP-Werte werden in Übereinstimmung mit EN14511 berechnet. 2) Energieeffizienzskala von A+++ bis D. 3) Der Jahresstromverbrauch errechnet sich nach den Vorgaben der EU-Verordnung 626/2011. 4) Messpositionen – Innengerät: 1 m Entfernung vor und 80 cm unter dem Gerät; Außengerät: 1 m vor und 1 m hinter dem Gerät. Die Schalldruckpegel-Messwerte basieren auf JIS C 9612. Flüsterbetrieb. Niedrig: niedrigste einstellbare Ventilatorzahl. 5) Für den Leitungsanschluss sind in der Breite 70 mm hinzuzuaddieren.

## Zubehör

## CZ-CAPRA1

S-Link-Adapter für die Einbindung von Raumklimageräten in die S-Link-Kommunikation

## Zubehör

## CZ-RD517C

Kabelfernbedienung für Wandgeräte und Mini-Standtruhen



SEER- und SCOP-Wert: Für CS-TZ25ZKEW. Flüsterbetrieb: Für CS-TZ20ZKEW, CS-TZ25ZKEW und CS-TZ35ZKEW. Internet-Steuerung: Integrierter WLAN-Adapter

Nenn-Bedingungen: Raumtemperatur Kühlen: 27 °C TK / 19 °C FK. Außentemperatur Kühlen: 35 °C TK / 24 °C FK. Raumtemperatur Heizen: 20 °C TK. Außentemperatur Heizen: 7 °C TK / 6 °C FK. (TK: Trockenkugeltemperatur; FK: Feuchtkugeltemperatur). Änderungen und Irrtümer vorbehalten. Ausführliche Informationen zur Ökodesign-Richtlinie (ErP) finden Sie auf unseren Websites [www.aircon.panasonic.de](http://www.aircon.panasonic.de) bzw. [www.ptc.panasonic.eu](http://www.ptc.panasonic.eu).

# Lösungen für EDV-Räume

Hocheffiziente Produkte für Dauerbetrieb

Panasonic hat eine umfassende Produktpalette für EDV-Räume entwickelt, die für einen hocheffizienten und zuverlässigen Dauerkühlbetrieb bei Außentemperaturen bis  $-25\text{ °C}$  ausgelegt ist.



## 1 Ausgelegt für Dauerbetrieb

Hohe Energieeffizienz das ganze Jahr über. YKEA-Wandgeräte sind für den Dauereinsatz in betriebskritischen Umgebungen ausgelegt, z. B. in EDV-Räumen, wo zuverlässige Kühlung auch bei extremen Außentemperaturen erforderlich ist.

## 2 Neue Fernbedienung mit verbesserter Bedienbarkeit

Die neue Kabelfernbedienung stellt dank der integrierten Redundanzfunktion den Betrieb von zwei YKEA-Wandgeräten rund um die Uhr sicher. Diese Regelfunktion steuert die Grundlast-Umschaltung (Sequenzsteuerung) und den Redundanzbetrieb bei Störung. Sie ist verfügbar, wenn zwei Innengeräte über jeweils ein optionales CN-CNT-Kabel (CZ-RCC5) an die Fernbedienung angeschlossen werden.

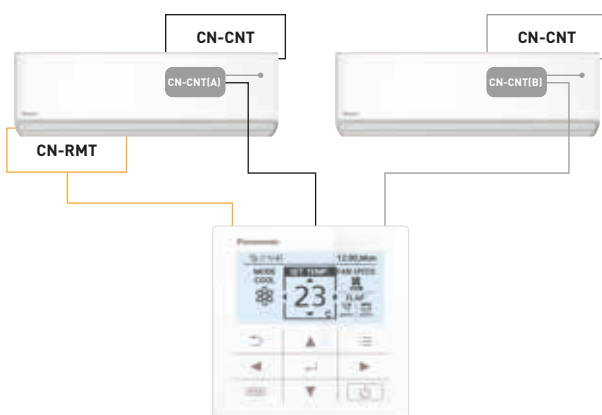

## 3 Höchste Energieeffizienz im Kühlbetrieb

Die SEER-/SCOP-Werte der YKEA-Wandgeräte wurden weiter verbessert. Dadurch wird die beste Energieeffizienzklasse erreicht. Das 3,5-kW-Gerät erreicht jetzt einen SEER-Wert von 9,6 (A+++).

## 4 Integriertes WLAN und optionale Sprachsteuerung

Mit der anwenderfreundlichen App „Panasonic Comfort Cloud“ haben Sie über eine WLAN-Verbindung direkten Zugriff auf das Gerät und können sämtliche Funktionen (Ein/Aus, Timer usw.) mit Ihrem Smartphone bedienen. Bedienung der Regelfunktionen, Überwachung von Energieverbrauchsstatistiken und einfache Fehlererkennung bei Störungen.

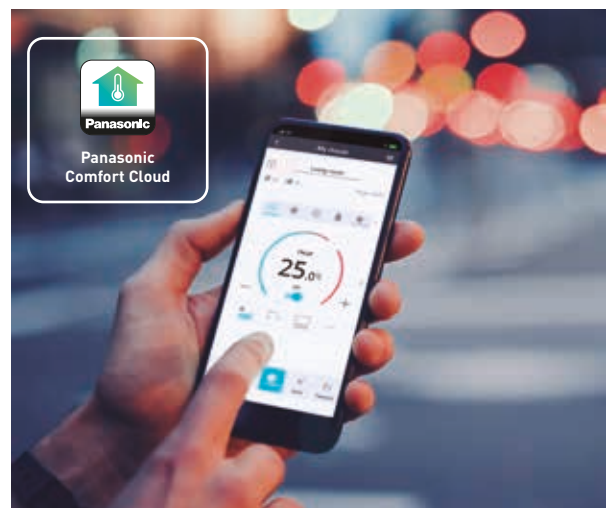

## NEU YKEA Wandgeräte Professional | Kühlbetrieb bis -25 °C | R32

- Ausgelegt für Dauerbetrieb
- Kabelfernbedienung mit optionaler Redundanzfunktion
- Hohe SEER/SCOP-Werte und Energieeffizienzklassen
- Aerowings 2.0 für eine optimierte Luftführung
- Integrierter WLAN-Adapter für unmittelbare Konnektivität per Panasonic Comfort Cloud-App
- Kompatibel mit Google Assistant und Amazon Alexa
- Gehäuse und Konstruktion für rasche einfache Installation konzipiert



| Innengerät   |                     | CS-Z25YKEA         | CS-Z35YKEA         | CS-Z42YKEA         | CS-Z50YKEA         | CS-Z71YKEA          |                  |
|--|---------------------|--------------------|--------------------|--------------------|--------------------|---------------------|------------------|
| Außengerät   |                     | CU-Z25YKEA         | CU-Z35YKEA         | CU-Z42YKEA         | CU-Z50YKEA         | CU-Z71YKEA          |                  |
| Nennkühlleistung (min. – max.)                                   | kW                  | 2,50 [0,85 - 3,50] | 3,50 [0,85 - 4,20] | 4,20 [0,85 - 5,00] | 5,00 [0,98 - 6,00] | 7,10 [0,98 - 8,50]  |                  |
| Nenn-EER <sup>1</sup> (min. – max.)                              |                     | 4,90 [4,72 - 3,98] | 4,12 [4,72 - 3,68] | 3,82 [4,72 - 3,25] | 3,68 [3,92 - 3,16] | 3,23 [2,33 - 2,83]  |                  |
| <b>SEER<sup>2</sup></b>  |                     | <b>9,5 A+++</b>    | <b>9,6 A+++</b>    | <b>8,6 A+++</b>    | <b>8,6 A+++</b>    | <b>6,5 A++</b>      |                  |
| Auslegungslast Kühlen  | kW                  | 250                | 350                | 420                | 500                | 710                 |                  |
| Nennleistungsaufnahme Kühlen (min. – max.)                       | kW                  | 0,51 [0,18 - 0,88] | 0,85 [0,18 - 1,14] | 1,10 [0,18 - 1,54] | 1,36 [0,25 - 1,90] | 2,20 [0,42 - 3,00]  |                  |
| Jahresstromverbrauch Kühlen <sup>3</sup>                         | kWh/a               | 92                 | 128                | 171                | 203                | 382                 |                  |
| Nennheizleistung (min. – max.)                                   | kW                  | 3,40 [0,85 - 5,00] | 4,00 [0,85 - 5,80] | 5,30 [0,85 - 6,80] | 5,80 [0,98 - 8,00] | 8,20 [0,98 - 10,20] |                  |
| Heizleistung bei -7 °C   | kW                  | 3,05               | 3,40               | 4,11               | 4,80               | 6,31                |                  |
| Nenn-COP <sup>1</sup> (min. – max.)                              |                     | 4,86 [4,72 - 3,97] | 4,44 [4,72 - 3,87] | 3,93 [4,72 - 3,66] | 4,08 [4,26 - 3,35] | 3,71 [2,45 - 3,29]  |                  |
| <b>SCOP<sup>2</sup></b>  |                     | <b>4,6 A++</b>     | <b>4,6 A++</b>     | <b>4,5 A+</b>      | <b>4,6 A++</b>     | <b>4,1 A+</b>       |                  |
| Auslegungslast Heizen bei -10 °C                                 | kW                  | 2,70               | 3,20               | 3,60               | 4,20               | 5,50                |                  |
| Nennleistungsaufnahme Heizen (min. – max.)                       | kW                  | 0,70 [0,18 - 1,26] | 0,90 [0,18 - 1,50] | 1,35 [0,18 - 1,86] | 1,42 [0,23 - 2,39] | 2,21 [0,40 - 3,10]  |                  |
| Jahresstromverbrauch Heizen <sup>3</sup>                         | kWh/a               | 822                | 974                | 1120               | 1278               | 1878                |                  |
| <b>Innengerät</b>  |                     |                    |                    |                    |                    |                     |                  |
| Spannungsversorgung  | V/Ph/Hz             | 230 / 1 / 50       | 230 / 1 / 50       | 230 / 1 / 50       | 230 / 1 / 50       | 230 / 1 / 50        |                  |
| Empfohlene Absicherung   | A                   | 16                 | 16                 | 16                 | 16                 | 20                  |                  |
| Verbindungskabel   | mm <sup>2</sup>     | 4 x 1,5            | 4 x 1,5            | 4 x 1,5            | 4 x 2,5            | 4 x 2,5             |                  |
| Luftmenge  | Kühlen / Heizen     | m <sup>3</sup> /h  | 684 / 828          | 762 / 888          | 792 / 912          | 1044 / 1146         | 1140 / 1194      |
| Entfeuchtung   |                     | l/h                | 1,5                | 2,0                | 2,4                | 2,8                 | 4,1              |
| Schalldruckpegel (hoch) <sup>4</sup>                             | Kühlen              | dB(A)              | 21 / 25 / 39       | 21 / 28 / 42       | 29 / 32 / 43       | 30 / 37 / 44        | 35 / 38 / 47     |
| (Flüster/niedrig/hoch)   | Heizen              | dB(A)              | 22 / 27 / 41       | 22 / 30 / 43       | 29 / 35 / 44       | 30 / 37 / 44        | 35 / 38 / 47     |
| Schallleistungspegel (hoch)                                      | Kühlen / Heizen     | dB(A)              | 55 / 57            | 58 / 59            | 59 / 60            | 60 / 60             | 63 / 63          |
| Abmessungen  | H x B x T           | mm                 | 295 x 870 x 229    | 295 x 870 x 229    | 295 x 870 x 229    | 295 x 1040 x 244    | 295 x 1040 x 244 |
| Nettogewicht   | kg                  | 11                 | 11                 | 11                 | 12                 | 13                  |                  |
| <b>Außengerät</b>  |                     |                    |                    |                    |                    |                     |                  |
| Luftmenge  | Kühlen / Heizen     | m <sup>3</sup> /h  | 1656 / 1656        | 1788 / 1788        | 1788 / 1860        | 2388 / 2214         | 2682 / 2748      |
| Schalldruckpegel (hoch) <sup>4</sup>                             | Kühlen / Heizen     | dB(A)              | 46 / 48            | 48 / 50            | 48 / 51            | 48 / 50             | 52 / 54          |
| Schallleistungspegel (hoch)                                      | Kühlen / Heizen     | dB(A)              | 61 / 63            | 63 / 65            | 63 / 66            | 63 / 65             | 66 / 68          |
| Abmessungen <sup>5</sup>   | H x B x T           | mm                 | 542 x 780 x 289    | 542 x 780 x 289    | 542 x 780 x 289    | 695 x 875 x 320     | 695 x 875 x 320  |
| Nettogewicht   | kg                  | 30                 | 30                 | 30                 | 40                 | 45                  |                  |
| Leitungsanschlüsse   | Flüssigkeitsleitung | mm (Zoll)          | 6,35 (1/4)         | 6,35 (1/4)         | 6,35 (1/4)         | 6,35 (1/4)          | 6,35 (1/4)       |
|  | Sauggasleitung      | mm (Zoll)          | 9,52 (3/8)         | 9,52 (3/8)         | 12,70 (1/2)        | 12,70 (1/2)         | 15,88 (5/8)      |
| Leitungslänge (min. / max.)                                      | m                   | 3 / 20             | 3 / 20             | 3 / 20             | 3 / 30             | 3 / 30              |                  |
| Höhenunterschied IG/AG (max.)                                    | m                   | 15                 | 15                 | 15                 | 15                 | 20                  |                  |
| Vorgefüllte Leitungslänge  | m                   | 7,5                | 7,5                | 7,5                | 7,5                | 10                  |                  |
| Zus. Kältemittelfüllmenge  | g/m                 | 10                 | 10                 | 10                 | 15                 | 25                  |                  |
| Vorgefüllte Kältemittelmenge (R32) / CO <sub>2</sub> -Äquivalent | kg / t              | 0,89 / 0,60        | 0,89 / 0,60        | 0,97 / 0,65        | 1,13 / 0,76        | 1,35 / 0,91         |                  |
| Außentemperatur-Grenzwerte (min / max.)                          | Kühlen              | °C                 | -25 / +43          | -25 / +43          | -25 / +43          | -25 / +43           | -25 / +43        |
|  | Heizen              | °C                 | -15 / +24          | -15 / +24          | -15 / +24          | -15 / +24           | -15 / +24        |

1) EER-/COP-Werte werden in Übereinstimmung mit EN14511 berechnet. 2) Energieeffizienzklassenskala von A+++ bis D. 3) Der Jahresstromverbrauch errechnet sich nach den Vorgaben der EU-Verordnung 626/2011. 4) Messpositionen - Innengerät: 1 m Entfernung vor und 80 cm unter dem Gerät; Außengerät: 1 m vor und 1 m hinter dem Gerät. Die Schalldruckpegel-Messwerte basieren auf JIS C 9612. Flüsterbetrieb. Niedrig: niedrigste einstellbare Ventilatorzahl. 5) Für den Leitungsanschluss sind in der Breite 70 mm hinzuzuzaddieren.

| Zubehör             |   |
|---------------------|---|
| <b>CZ-RCC5</b>      | CN-CNT-Kabelset (2 Kabel) zur Gruppenverdrahtung von 2 Innengeräten für Redundanzschaltungen in EDV-Anwendungen |
| <b>PAW-GRDSTD40</b> | Untergestell für Außengeräte (400 x 900 x 400 mm)   |

| Zubehör             |   |
|---------------------|---|
| <b>PAW-WTRAY</b>    | Kondensat-Auffangwanne, passend zu Untergestell für Außengeräte     |
| <b>PAW-GRDBSE20</b> | Dämpfungssockel-Set für Außengeräte (600 x 95 x 130 mm, bis 500 kg) |



SEER: Für CS-Z35YKEA. SCOP: Für CS-Z25YKEA, CS-Z35YKEA, CS-Z50YKEA. Flüsterbetrieb: Für CS-Z25YKEA. Internet-Steuerung: Integrierter WLAN-Adapter.



## UFE Mini-Standtruhen | R32

- nanoe™ X verbessert den Schutz rund um die Uhr (nanoe X-Generator Version 1 integriert)
- Infrarot-Fernbedienung „Sky Controller“ in modernem Design
- Neues, attraktives und schlankes Design
- Hohe SEER- und SCOP-Werte und Energieeffizienzklasse A++ im Kühl- und Heizbetrieb
- Optionale Internet-Steuerung und Einbindung in GLT-Systeme (Zubehör erforderlich)



| Innengerät   |                     | CS-Z25UFEAW        | CS-Z35UFEAW        | CS-Z50UFEAW        |
|--|---------------------|--------------------|--------------------|--------------------|
| Außengerät   |                     | CU-Z25UBEA         | CU-Z35UBEA         | CU-Z50UBEA         |
| Nennkühlleistung (min. – max.)                                   | kW                  | 2,50 (0,85 - 3,40) | 3,50 (0,85 - 3,80) | 5,00 (0,90 - 5,70) |
| Nenn-EER <sup>1</sup> (min. – max.)                              |                     | 4,81 (3,54 - 3,78) | 4,07 (3,54 - 3,73) | 3,60 (3,53 - 3,15) |
| <b>SEER<sup>2</sup></b>  |                     | <b>7,90 A++</b>    | <b>8,10 A++</b>    | <b>6,70 A++</b>    |
| Auslegungslast Kühlen  | kW                  | 2,50               | 3,50               | 5,00               |
| Nennleistungsaufnahme Kühlen (min. – max.)                       | kW                  | 0,52 (0,24 - 0,90) | 0,86 (0,24 - 1,02) | 1,39 (0,26 - 1,81) |
| Jahresstromverbrauch Kühlen <sup>3</sup>                         | kWh/a               | 111                | 151                | 261                |
| Nennheizleistung (min. – max.)                                   | kW                  | 3,40 (0,85 - 5,00) | 4,30 (0,85 - 6,00) | 5,80 (0,90 - 8,10) |
| Heizleistung bei -7 °C   | kW                  | 2,88               | 3,37               | 5,03               |
| Nenn-COP <sup>1</sup> (min. – max.)                              |                     | 4,47 (3,54 - 3,70) | 3,98 (3,54 - 3,43) | 3,74 (3,46 - 3,12) |
| <b>SCOP<sup>2</sup></b>  |                     | <b>4,60 A++</b>    | <b>4,60 A++</b>    | <b>4,30 A+</b>     |
| Auslegungslast Heizen bei -10 °C                                 | kW                  | 2,70               | 3,20               | 4,40               |
| Nennleistungsaufnahme Heizen (min. – max.)                       | kW                  | 0,76 (0,24 - 1,35) | 1,08 (0,24 - 1,75) | 1,55 (0,26 - 2,60) |
| Jahresstromverbrauch Heizen <sup>3</sup>                         | kWh/a               | 822                | 974                | 1433               |
| <b>Innengerät</b>  |                     |                    |                    |                    |
| Luftmenge  | Kühlen / Heizen     | m <sup>3</sup> /h  | 576/594            | 594/606            |
| Entfeuchtung   |                     | l/h                | 1,5                | 2,0                |
| Schalldruckpegel <sup>4</sup><br>(Flüster/niedrig/hoch)          | Kühlen              | dB(A)              | 20 / 25/38         | 20 / 26/39         |
|  | Heizen              | dB(A)              | 19 / 25/38         | 19 / 26/39         |
| Abmessungen  | H x B x T           | mm                 | 600 x 750 x 207    | 600 x 750 x 207    |
| Nettogewicht   |                     | kg                 | 13                 | 13                 |
| nanoe X-Generator  |                     |                    | Version 1          | Version 1          |
| <b>Außengerät</b>  |                     |                    |                    |                    |
| Spannungsversorgung  | V/Ph/Hz             |                    | 230 / 1 / 50       | 230 / 1 / 50       |
| Empfohlene Absicherung   | A                   |                    | 16                 | 16                 |
| Verbindungskabel   | mm <sup>2</sup>     |                    | —                  | —                  |
| Luftmenge  | Kühlen / Heizen     | m <sup>3</sup> /h  | 1722/1632          | 2058/2010          |
| Schalldruckpegel (hoch) <sup>4</sup>                             | Kühlen / Heizen     | dB(A)              | 46/47              | 48/48              |
| Abmessungen <sup>5</sup>   | H x B x T           | mm                 | 542 x 780 x 289    | 619 x 824 x 299    |
| Nettogewicht   |                     | kg                 | 33                 | 43                 |
| Leitungsanschlüsse   | Flüssigkeitsleitung | mm (Zoll)          | 6,35 (1/4)         | 6,35 (1/4)         |
|  | Sauggasleitung      | mm (Zoll)          | 9,52 (3/8)         | 9,52 (3/8)         |
| Leitungslänge (min. / max.)                                      |                     | m                  | 3 / 20             | 3 / 30             |
| Höhenunterschied IG/AG (max.)                                    |                     | m                  | 15                 | 20                 |
| Vorgefüllte Leitungslänge  |                     | m                  | 7,5                | 7,5                |
| Zus. Kältemittelfüllmenge  |                     | g/m                | 10                 | 15                 |
| Vorgefüllte Kältemittelmenge (R32) / CO <sub>2</sub> -Äquivalent |                     | kg / t             | 0,88/0,594         | 0,93/0,628         |
| Außentemperatur-Grenzwerte (min / max.)                          | Kühlen              | °C                 | -10/+43            | -10/+43            |
|  | Heizen              | °C                 | -15/+24            | -15/+24            |

1) EER-/COP-Werte werden in Übereinstimmung mit EN14511 berechnet. 2) Energieeffizienzklassenskala von A+++ bis D. 3) Der Jahresstromverbrauch errechnet sich nach den Vorgaben der EU-Verordnung 626/2011. 4) Messpositionen – Innengerät: 1 m Entfernung vor dem Gerät in 1 m Höhe. Die Schalldruckpegel-Messwerte basieren auf JIS C 9612. Flüster: Flüsterbetrieb. Niedrig: niedrigste einstellbare Ventilator-drehzahl. 5) Für den Leitungsanschluss sind in der Breite 70 mm hinzuzuaddieren.

| Zubehör         |  |
|-----------------|--|
| <b>CZ-TACG1</b> | Interface für Internet-Steuerung mit der App „Panasonic Comfort Cloud“ |

| Zubehör          |  |
|------------------|--|
| <b>CZ-CAPRA1</b> | S-Link-Adapter für die Einbindung von Raumklimageräten in die S-Link-Kommunikation |
| <b>CZ-RD517C</b> | Kabelfernbedienung für Wandgeräte und Mini-Standtruhen                             |



SEER- und SCOP-Wert: Für Z35UFEW. Flüsterbetrieb: Für Z25UFEW und Z35UFEW. Internet-Steuerung: Optional. iF Design Award 2019: Mini-Standtruhen ausgezeichnet mit dem angesehenen iF Design Award 2019.

## UD3 Kanalgeräte mit niedriger statischer Pressung | R32

- Externe Steuerung möglich über KNX und Modbus
- Bis zu 20 % Energieersparnis bei Nutzung der Funktion „Sparbetrieb“
- Extrem flache Innengeräte, nur 200 mm hoch
- Wochentimer mit 42 Schaltvorgängen pro Woche
- Einfache Störungsdiagnose
- Kondensatpumpe im Lieferumfang enthalten (max. Förderhöhe: 500 mm)
- Optionale Internet-Steuerung und Einbindung in GLT-Systeme (Zubehör erforderlich)



Optionale Infrarot-Fernbedienung „Sky Remote“ CZ-RL511D

+ Weitere Kanalgeräte bei PACi Klimasystemen

| Innengerät   |                     | CS-Z25UD3EAW       | CS-Z35UD3EAW       | CS-Z50UD3EAW       | CS-Z60UD3EAW       |
|--|---------------------|--------------------|--------------------|--------------------|--------------------|
| Außengerät   |                     | CU-Z25UBEA         | CU-Z35UBEA         | CU-Z50UBEA         | CU-Z60UBEA         |
| Nennkühlleistung (min. – max.)                                   | kW                  | 2,50 [0,85 - 3,20] | 3,50 [0,85 - 4,00] | 5,10 [0,90 - 5,70] | 6,00 [0,90 - 6,50] |
| Nenn-EER <sup>1</sup> (min. – max.)                              |                     | 4,31 [3,54 - 3,76] | 3,85 [3,54 - 3,36] | 3,27 [3,53 - 3,20] | 2,94 [3,53 - 2,83] |
| <b>SEER<sup>2</sup></b>  |                     | <b>5,90 A+</b>     | <b>5,80 A+</b>     | <b>5,90 A+</b>     | <b>5,60 A+</b>     |
| Auslegungslast Kühlen  | kW                  | 2,50               | 3,50               | 5,10               | 6,00               |
| Nennleistungsaufnahme Kühlen (min. – max.)                       | kW                  | 0,58 [0,24 - 0,85] | 0,91 [0,24 - 1,19] | 1,56 [0,26 - 1,78] | 2,04 [0,26 - 2,30] |
| Jahresstromverbrauch Kühlen <sup>3</sup>                         | kWh/a               | 148                | 211                | 303                | 375                |
| Nennheizleistung (min. – max.)                                   | kW                  | 3,20 [0,85 - 4,60] | 4,20 [0,85 - 5,10] | 6,10 [0,90 - 7,20] | 7,00 [0,90 - 8,00] |
| Heizleistung bei -7 °C   | kW                  | 2,60               | 3,00               | 4,50               | 5,10               |
| Nenn-COP <sup>1</sup> (min. – max.)                              |                     | 4,00 [3,70 - 3,68] | 3,82 [3,70 - 3,59] | 3,35 [3,46 - 3,27] | 3,24 [3,46 - 3,08] |
| <b>SCOP<sup>2</sup></b>  |                     | <b>4,20 A+</b>     | <b>4,10 A+</b>     | <b>4,10 A+</b>     | <b>4,10 A+</b>     |
| Auslegungslast Heizen bei -10 °C                                 | kW                  | 2,60               | 2,80               | 4,00               | 4,60               |
| Nennleistungsaufnahme Heizen (min. – max.)                       | kW                  | 0,80 [0,23 - 1,25] | 1,10 [0,23 - 1,42] | 1,82 [0,26 - 2,20] | 2,16 [0,26 - 2,60] |
| Jahresstromverbrauch Heizen <sup>3</sup>                         | kWh/a               | 867                | 956                | 1366               | 1571               |
| <b>Innengerät</b>  |                     |                    |                    |                    |                    |
| Externe statische Pressung <sup>4</sup> (min. – max.)            | Pa                  | 15 – 45            | 15 – 45            | 15 – 50            | 15 – 50            |
| Luftmenge  | Kühlen / Heizen     | m <sup>3</sup> /h  | 630/630            | 672/672            | 918/918            |
| Entfeuchtung   |                     | l/h                | 1,5                | 2,0                | 2,8                |
| Schalldruckpegel <sup>5</sup> (Flüster/niedrig/hoch)             | Kühlen              | dB(A)              | 24 / 27 / 33       | 24 / 27 / 33       | 26 / 29 / 39       |
|  | Heizen              | dB(A)              | 24 / 27 / 35       | 24 / 27 / 35       | 27 / 30 / 41       |
| Abmessungen  | H x B x T           | mm                 | 200 x 750 x 640    | 200 x 750 x 640    | 200 x 750 x 640    |
| Nettogewicht   |                     | kg                 | 19                 | 19                 | 19                 |
| <b>Außengerät</b>  |                     |                    |                    |                    |                    |
| Spannungsversorgung  |                     | V                  | 230 / 1 / 50       | 230 / 1 / 50       | 230 / 1 / 50       |
| Empfohlene Absicherung   |                     | A                  | 16                 | 16                 | —                  |
| Verbindungskabel   |                     | mm <sup>2</sup>    | 4 x 1,5            | 4 x 1,5            | —                  |
| Luftmenge  | Kühlen / Heizen     | m <sup>3</sup> /h  | 1722/1632          | 2058/2010          | 2382/2316          |
| Schalldruckpegel <sup>5</sup>                                    | Kühlen / Heizen     | dB(A)              | 46/47              | 48/48              | 48/48              |
| Abmessungen <sup>6</sup>   | H x B x T           | mm                 | 542 x 780 x 289    | 619 x 824 x 299    | 695 x 875 x 320    |
| Nettogewicht   |                     | kg                 | 33                 | 35                 | 43                 |
| Leitungsanschlüsse   | Flüssigkeitsleitung | mm (Zoll)          | 6,35 (1/4)         | 6,35 (1/4)         | 6,35 (1/4)         |
|  | Sauggasleitung      | mm (Zoll)          | 9,52 (3/8)         | 9,52 (3/8)         | 12,70 (1/2)        |
| Leitungslänge (min. / max.)                                      |                     | m                  | 3 / 20             | 3 / 20             | 3 / 30             |
| Höhenunterschied IG/AG (max.)                                    |                     | m                  | 15                 | 15                 | 20                 |
| Vorgefüllte Leitungslänge  |                     | m                  | 7,5                | 7,5                | 7,5                |
| Zus. Kältemittelfüllmenge  |                     | g/m                | 10                 | 10                 | 15                 |
| Vorgefüllte Kältemittelmenge (R32) / CO <sub>2</sub> -Äquivalent |                     | kg / t             | 0,88/0,594         | 0,93/0,628         | 1,13/0,763         |
| Außentemperatur-Grenzwerte (min / max.)                          | Kühlen              | °C                 | -10/+43            | -10/+43            | -10/+43            |
|  | Heizen              | °C                 | -15/+24            | -15/+24            | -15/+24            |

1) EER-/COP-Werte werden in Übereinstimmung mit EN14511 berechnet. 2) Energieeffizienzskala von A+++ bis D. 3) Der Jahresstromverbrauch errechnet sich nach den Vorgaben der EU-Verordnung 626/2011. 4) Die genannten Werte gelten für die voreingestellte externe statische Pressung von 25 Pa. Diese Einstellung kann per DIP-Schalter auf der Innengeräteplatine erhöht werden. 5) Messpositionen – Innengerät: 1,5 m unterhalb des Geräts mit 1 m Kanal saugseitig und 2 m Kanal druckseitig; Außengerät: 1 m vor und 1 m hinter dem Gerät. Die Schalldruckpegel-Messwerte basieren auf JIS C 9612. 6) Für den Leitungsanschluss sind in der Breite am Innengerät 100 mm und am Außengerät 70 mm hinzuzuzaddieren.

| Zubehör          |  |
|------------------|--|
| <b>CZ-TACG1</b>  | Interface für Internet-Steuerung mit der App „Panasonic Comfort Cloud“             |
| <b>CZ-CAPRA1</b> | S-Link-Adapter für die Einbindung von Raumklimageräten in die S-Link-Kommunikation |

| Zubehör          |  |
|------------------|--|
| <b>CZ-RL511D</b> | Infrarot-Fernbedienung „Sky Remote“ für Kanalgeräte einschl. Infrarot-Empfänger mit 2 m Anschlusskabel |



SEER- und SCOP-Wert: Für Z25-UD3EAW. Internet-Steuerung: Optional.

## Multi-Split-Inverter-Systeme

Multi-Split-Systeme bieten den Vorzug, dass bis zu fünf Innengeräte an ein einziges Außengerät angeschlossen werden können.

Die im Freien belegte Stellfläche reduziert sich auf diese Weise erheblich, und auch der Energiebedarf kann um bis zu 30 % reduziert werden.





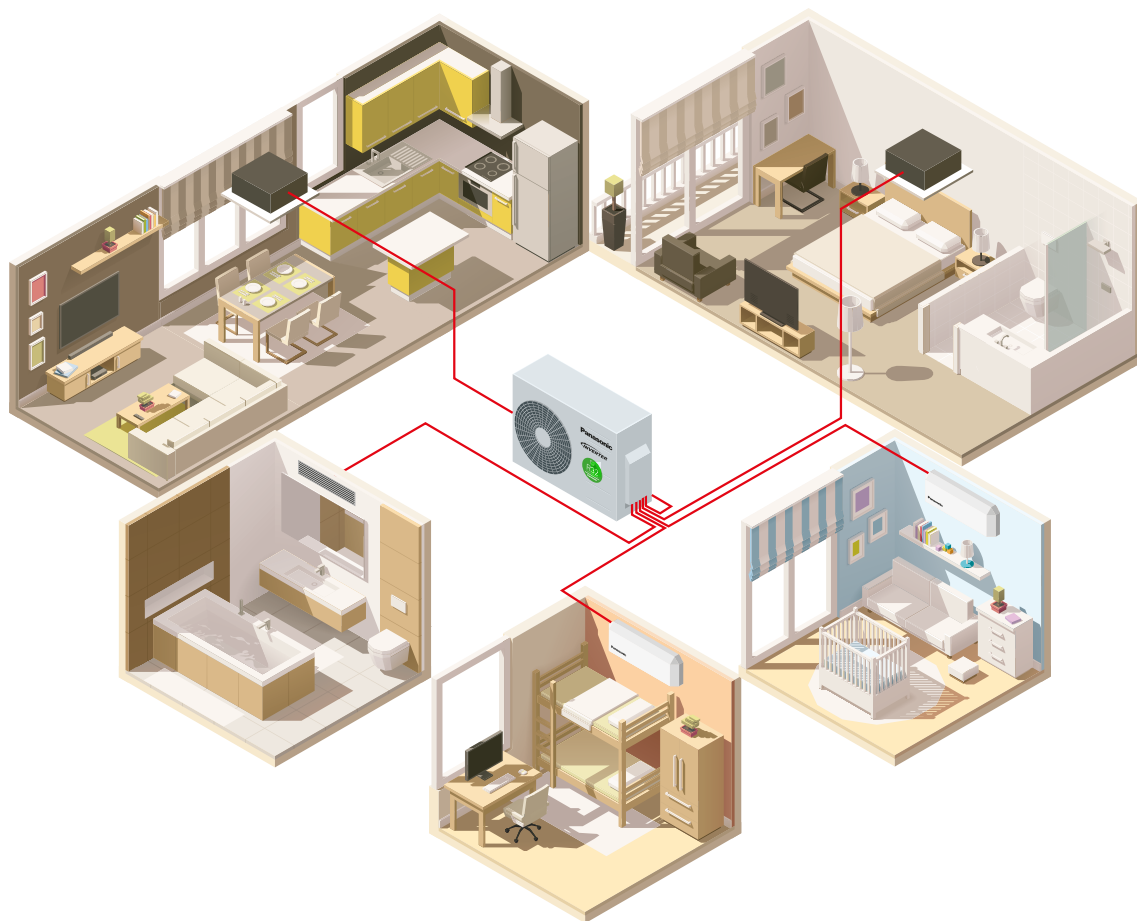

### Vorteile des Multi-Split-Systems

#### Ein Außengerät für bis zu 5 Innengeräte

- Nur ein kompaktes Außengerät
- Erhöhter Komfort, da jeder Raum des Hauses über ein eigenes Innengerät verfügt
- Leistungsstärker als Single-Split-Systeme
- Energieeffizienter durch Betrieb im Volllastbereich
- Verschiedene Innengerätetypen wie Wand- und Truhengeräte anschließbar, die perfekt zur Inneneinrichtung passen

#### Single-Split-System

Nur ein Innengerät wird an das Außengerät angeschlossen. Das Innengerät wird an zentraler Stelle installiert und muss sämtliche Räume klimatisieren. Da einige Räume nicht optimal klimatisiert werden können, ist der Komfort beeinträchtigt.

#### Multi-Split-System

Bis zu fünf Innengeräte können an das eine Außengerät angeschlossen werden. In jedem Raum bzw. Bereich wird ein eigenes Innengerät installiert. Höchster Komfort durch optimale Klimatisierung für jeden Raum. Nur ein Außengerät muss im Außenbereich (z. B. auf dem Dach) installiert werden.

1. Wäschekammer 2. Eingangsbereich 3. Küche / Essbereich 4. Badezimmer 5. Wohnzimmer 6. Schlafzimmer

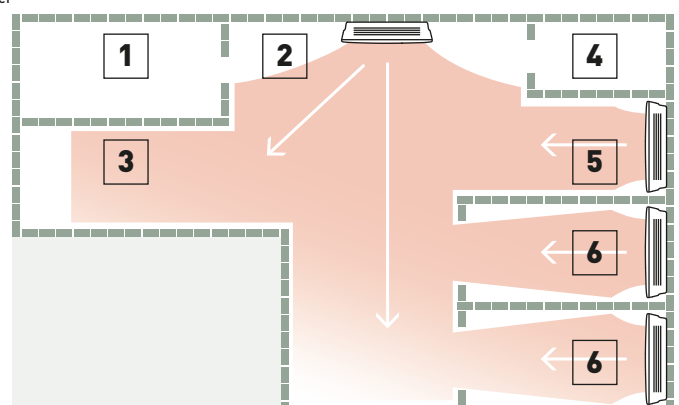
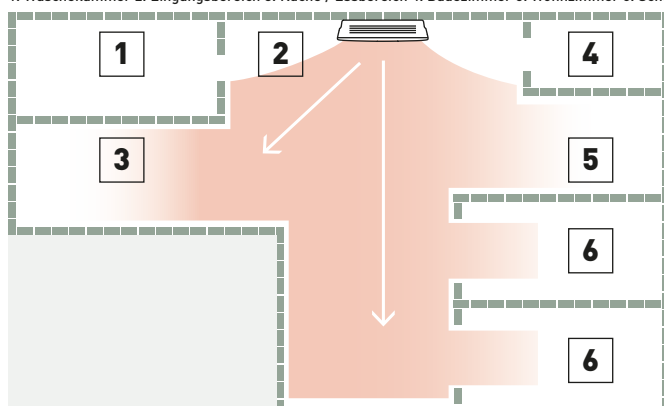

## Außengeräte für Z-Multi-Split-Inverter-Systeme | R32

- Ein Außengerät für bis zu 5 Innengeräte; jeder Raum individuell regelbar
- Ethera Wandgeräte Z / XZ, TZ Wandgeräte, Mini-Standtruhn und Rastermaß-Kassetten mit integriertem nanoe™ X-Generator für eine bessere Raumluftqualität
- Hohe SEER-Werte und Energieeffizienzklasse A+++ im Kühlbetrieb
- Flexible Installationsmöglichkeiten, kompakte Geräte und lange Leitungslängen
- Innengeräte per Internet-Steuerung und Sprachsteuerung bedienbar

Konfigurieren Sie mit nur wenigen Klicks in unserem **Online-Tool** Ihr **Multi-Split-System**



| Außengerät   |                     |           | CU-2Z35TBE       | CU-2Z41TBE       | CU-2Z50TBE       | CU-3Z52TBE       | CU-3Z68TBE      | CU-4Z68TBE      | CU-4Z80TBE      | CU-5Z90TBE       |                 |                 |
|--|---------------------|-----------|------------------|------------------|------------------|------------------|-----------------|-----------------|-----------------|------------------|-----------------|-----------------|
| Anschließbare Innengeräteleistung (min. – max.)                  |                     |           | 3,2 – 6,0 kW     | 3,2 – 6,0 kW     | 3,2 – 7,7 kW     | 4,5 – 9,5 kW     | 4,5 – 11,2 kW   | 4,5 – 11,5 kW   | 4,5 – 14,7 kW   | 4,5 – 18,3 kW    |                 |                 |
| Kühlleistung   | Nennwert            | kW        | 3,50             | 4,10             | 5,00             | 5,20             | 6,80            | 6,80            | 8,00            | 9,00             |                 |                 |
|  | Min.                |           | 1,50             | 1,50             | 1,50             | 1,80             | 1,90            | 1,90            | 3,00            | 2,90             |                 |                 |
|  | Max.                |           | 4,50             | 5,20             | 5,40             | 7,30             | 8,00            | 8,80            | 9,20            | 11,50            |                 |                 |
| EER <sup>1</sup>   | Nennwert            |           | 4,86             | 4,56             | 4,24             | 4,77             | 3,66            | 4,39            | 4,04            | 4,09             |                 |                 |
|  | Min.                |           | 6,00             | 6,00             | 6,00             | —                | 7,04            | 5,59            | 5,66            | 5,27             |                 |                 |
|  | Max.                |           | 4,09             | 3,80             | 3,62             | —                | 3,38            | 3,56            | 3,21            | 2,98             |                 |                 |
| <b>SEER<sup>2</sup></b>  |                     |           | <b>8,50 A+++</b> | <b>8,50 A+++</b> | <b>8,50 A+++</b> | <b>8,50 A+++</b> | <b>8,00 A++</b> | <b>8,00 A++</b> | <b>7,90 A++</b> | <b>8,50 A+++</b> |                 |                 |
| Auslegungslast Kühlen  |                     |           | kW               | 3,50             | 4,10             | 5,00             | 5,20            | 6,80            | 6,80            | 8,00             | 9,00            |                 |
| Leistungsaufnahme (Kühlen)                                       | Nennwert            | kW        | 0,72             | 0,90             | 1,18             | 1,09             | 1,86            | 1,55            | 1,98            | 2,20             |                 |                 |
|  | Min.                |           | 0,25             | 0,25             | 0,25             | 0,36             | 0,27            | 0,34            | 0,53            | 0,55             |                 |                 |
|  | Max.                |           | 1,10             | 1,37             | 1,49             | 2,18             | 2,37            | 2,47            | 2,87            | 3,86             |                 |                 |
| Jahresstromverbrauch Kühlen <sup>3</sup>                         |                     |           | kWh/a            | 144              | 169              | 206              | 214             | 298             | 298             | 990              | 1100            |                 |
| Heizleistung   | Nennwert            | kW        | 4,20             | 4,60             | 5,60             | 6,80             | 8,50            | 8,50            | 9,40            | 10,40            |                 |                 |
|  | Min.                |           | 1,10             | 1,10             | 1,10             | 1,60             | 3,30            | 3,00            | 4,20            | 3,40             |                 |                 |
|  | Max.                |           | 5,60             | 7,00             | 7,20             | 8,30             | 10,40           | 10,60           | 10,60           | 14,50            |                 |                 |
| Heizleistung bei -7 °C   |                     |           | kW               | —                | —                | —                | 3,95            | 4,45            | 4,45            | —                | —               |                 |
| COP <sup>1</sup>   | Nennwert            |           | 4,88             | 4,79             | 4,63             | 4,63             | 3,95            | 4,47            | 4,63            | 4,84             |                 |                 |
|  | Min.                |           | 5,24             | 5,24             | 5,24             | 5,00             | 5,32            | 5,17            | 6,00            | 6,42             |                 |                 |
|  | Max.                |           | 4,18             | 3,91             | 4,00             | 3,82             | 3,64            | 3,96            | 3,46            | 3,42             |                 |                 |
| <b>SCOP<sup>2</sup></b>  |                     |           | <b>4,60 A++</b>  | <b>4,60 A++</b>  | <b>4,60 A++</b>  | <b>4,20 A+</b>   | <b>4,20 A+</b>  | <b>4,20 A+</b>  | <b>4,70 A++</b> | <b>4,68 A++</b>  |                 |                 |
| Auslegungslast Heizen bei -10 °C                                 |                     |           | kW               | 3,20             | 3,50             | 4,20             | 5,00            | 5,20            | 5,80            | 6,80             | 8,50            |                 |
| Leistungsaufnahme (Heizen)                                       | Nennwert            | kW        | 0,86             | 0,96             | 1,21             | 1,47             | 2,15            | 1,90            | 2,03            | 2,15             |                 |                 |
|  | Min.                |           | 0,21             | 0,21             | 0,21             | 0,32             | 0,62            | 0,58            | 0,70            | 0,53             |                 |                 |
|  | Max.                |           | 1,34             | 1,79             | 1,80             | 2,17             | 2,86            | 2,68            | 3,06            | 4,24             |                 |                 |
| Jahresstromverbrauch Heizen <sup>3</sup>                         |                     |           | kWh/a            | 974              | 1065             | 1278             | 1667            | 1733            | 1933            | 2026             | 2543            |                 |
| Betriebsstrom  |                     |           | A                | 3,35/4,00        | 4,15/4,45        | 5,35/5,50        | 5,00/6,70       | 8,40/9,70       | 7,00/8,60       | 9,50/9,50        | 10,50/10,10     |                 |
| Spannungsversorgung  |                     |           | V/Ph/Hz          | 230 / 1 / 50     | 230 / 1 / 50     | 230 / 1 / 50     | 230 / 1 / 50    | 230 / 1 / 50    | 230 / 1 / 50    | 230 / 1 / 50     | 230 / 1 / 50    |                 |
| Empfohlene Absicherung   |                     |           | A                | 16               | 16               | 16               | 16              | 16              | 20              | 20               | 25              |                 |
| Empfohlener Netzkabelquerschnitt                                 |                     |           | mm <sup>2</sup>  | 2,5              | 2,5              | 2,5              | 2,5             | 2,5             | 2,5             | 2,5              | 4,0             |                 |
| Schalldruckpegel (hoch) <sup>4</sup>                             |                     |           | Kühlen / Heizen  | 48/50            | 48/50            | 50/52            | 47/48           | 51/52           | 49/50           | 51/52            | 53/54           |                 |
| Abmessungen <sup>5</sup>   |                     |           | H x B x T        | mm               | 619 x 824 x 299  | 619 x 824 x 299  | 619 x 824 x 299 | 795 x 875 x 320 | 795 x 875 x 320 | 795 x 875 x 320  | 999 x 940 x 340 | 999 x 940 x 340 |
| Nettogewicht   |                     |           | kg               | 39               | 39               | 39               | 71              | 71              | 72              | 80               | 81              |                 |
| Leitungsanschlüsse   | Flüssigkeitsleitung | mm (Zoll) | 6,35 (1/4)       | 6,35 (1/4)       | 6,35 (1/4)       | 6,35 (1/4)       | 6,35 (1/4)      | 6,35 (1/4)      | 6,35 (1/4)      | 6,35 (1/4)       | 6,35 (1/4)      |                 |
|  | Sauggasleitung      | mm (Zoll) | 9,52(3/8)        | 9,52(3/8)        | 9,52(3/8)        | 9,52(3/8)        | 9,52(3/8)       | 9,52(3/8)       | 9,52(3/8)       | 9,52(3/8)        | 9,52(3/8)       |                 |
| Leitungslänge gesamt (min. / max.) <sup>6</sup>                  |                     |           | m                | 6/30             | 6/30             | 6/30             | 6/50            | 6/60            | 6/60            | 6/70             | 6/80            |                 |
| Max. Leitungslänge zu 1 Gerät (min. / max.)                      |                     |           | m                | 3/20             | 3/20             | 3/20             | 3/25            | 3/25            | 3/25            | 3/25             | 3/25            |                 |
| Höhenunterschied IG/AG (max.)                                    |                     |           | m                | 10               | 10               | 10               | 15              | 15              | 15              | 15               | 15              |                 |
| Vorgefüllte Leitungslänge  |                     |           | m                | 20               | 20               | 20               | 30              | 30              | 30              | 45               | 45              |                 |
| Zus. Kältemittelfüllmenge  |                     |           | g/m              | 15               | 15               | 15               | 20              | 20              | 20              | 20               | 20              |                 |
| Vorgefüllte Kältemittelmenge [R32] / CO <sub>2</sub> -Äquivalent |                     |           | kg / t           | 1,12/0,756       | 1,12/0,756       | 1,12/0,756       | 2,10/1,418      | 2,10/1,418      | 2,10/1,418      | 2,72/1,836       | 2,72/1,836      |                 |
| Außentemperatur-Grenzwerte                                       | Kühlen              | °C        | -10/+46          | -10/+46          | -10/+46          | -10/+46          | -10/+46         | -10/+46         | -10/+46         | -10/+46          | -10/+46         |                 |
|  | Heizen              | °C        | -15/+24          | -15/+24          | -15/+24          | -15/+24          | -15/+24         | -15/+24         | -15/+24         | -15/+24          | -15/+24         |                 |

1) EER-/COP-Werte werden in Übereinstimmung mit EN14511 berechnet. 2) Energieeffizienzklassenskala von A+++ bis D. 3) Der Jahresstromverbrauch errechnet sich nach den Vorgaben der EU-Verordnung 626/2011. 4) Messposition: 1 m vor und 1 m hinter dem Gerät. Die Schalldruckpegel-Messwerte basieren auf JIS C 9612. 5) Für den Leitungsanschluss sind in der Breite je nach Modell 70 bzw. 95 mm hinzu zu addieren. 6) Die Mindestleitungslänge beträgt 3 m pro Innengerät.

### Kombinationsmöglichkeiten

| Räume | Außengerät | Anschließbare Innengeräteleistung (min. – max.) | NEU Ethera Wandgeräte XZ / Z |    |    |    |                |                |    | NEU TZ Wandgeräte   Superkompakt |    |    |                |                |                |                | Mini-Standtruhn |    |    |    |                | Rastermaß-Kassetten |                |                |                |                | Kanalgeräte mit niedr. statischer Pressung |    |    |    |                |                |
|-------|------------|---|------------------------------|----|----|----|----------------|----------------|----|----------------------------------|----|----|----------------|----------------|----------------|----------------|-----------------|----|----|----|----------------|---------------------|----------------|----------------|----------------|----------------|--|----|----|----|----------------|----------------|
|       |            |   | 16                           | 20 | 25 | 35 | 42             | 50             | 71 | 16                               | 20 | 25 | 35             | 42             | 50             | 60             | 71              | 20 | 25 | 35 | 50             | 20                  | 25             | 35             | 50             | 60             | 20   | 25 | 35 | 50 | 60             |                |
| 2     | CU-2Z35TBE | 3,2 – 6,0 kW                                    | •                            | •  | •  | •  |                |                | •  | •                                | •  | •  |                |                |                | •              | •               | •  | •  |    | • <sup>1</sup> | • <sup>1</sup>      | • <sup>1</sup> |                |                | •              | •  | •  |    |    |                |                |
|       | CU-2Z41TBE | 3,2 – 6,0 kW                                    | •                            | •  | •  | •  |                |                | •  | •                                | •  | •  |                |                |                | •              | •               | •  | •  |    | • <sup>1</sup> | • <sup>1</sup>      | • <sup>1</sup> |                |                | •              | •  | •  |    |    |                |                |
|       | CU-2Z50TBE | 3,2 – 7,7 kW                                    | •                            | •  | •  | •  | • <sup>1</sup> | • <sup>1</sup> | •  | •                                | •  | •  | • <sup>1</sup> | • <sup>1</sup> |                |                |                 |    | •  | •  | •              | • <sup>1</sup>      | • <sup>1</sup> | • <sup>1</sup> | • <sup>1</sup> |                |  | •  | •  | •  |                |                |
| 3     | CU-3Z52TBE | 4,5 – 9,5 kW                                    | •                            | •  | •  | •  | • <sup>1</sup> | • <sup>1</sup> | •  | •                                | •  | •  | • <sup>1</sup> | • <sup>1</sup> |                |                |                 |    | •  | •  | •              | • <sup>1</sup>      | • <sup>1</sup> | • <sup>1</sup> | • <sup>1</sup> | • <sup>1</sup> |  | •  | •  | •  | • <sup>1</sup> | • <sup>1</sup> |
|       | CU-3Z68TBE | 4,5 – 11,2 kW                                   | •                            | •  | •  | •  | • <sup>1</sup> | • <sup>1</sup> | •  | •                                | •  | •  | • <sup>1</sup> | • <sup>1</sup> | • <sup>2</sup> |                |                 |    | •  | •  | •              | • <sup>1</sup>      | • <sup>1</sup> | • <sup>1</sup> | • <sup>1</sup> | • <sup>1</sup> | • <sup>2</sup>                             | •  | •  | •  | • <sup>1</sup> | • <sup>1</sup> |
| 4     | CU-4Z68TBE | 4,5 – 11,5 kW                                   | •                            | •  | •  | •  | • <sup>1</sup> | • <sup>1</sup> | •  | •                                | •  | •  | • <sup>1</sup> | • <sup>1</sup> | • <sup>2</sup> |                |                 |    | •  | •  | •              | • <sup>1</sup>      | • <sup>1</sup> | • <sup>1</sup> | • <sup>1</sup> | • <sup>1</sup> | • <sup>2</sup>                             | •  | •  | •  | • <sup>1</sup> | • <sup>1</sup> |
|       | CU-4Z80TBE | 4,5 – 14,7 kW                                   | •                            | •  | •  | •  | • <sup>1</sup> | • <sup>3</sup> | •  | •                                | •  | •  | • <sup>1</sup> | • <sup>1</sup> | • <sup>2</sup> | • <sup>3</sup> |                 |    | •  | •  | •              | • <sup>1</sup>      | • <sup>1</sup> | • <sup>1</sup> | • <sup>1</sup> | • <sup>1</sup> | • <sup>2</sup>                             | •  | •  | •  | • <sup>1</sup> | • <sup>1</sup> |
| 5     | CU-5Z90TBE | 4,5 – 18,3 kW                                   | •                            | •  | •  | •  | • <sup>1</sup> | • <sup>3</sup> | •  | •                                | •  | •  | • <sup>1</sup> | • <sup>1</sup> | • <sup>2</sup> | • <sup>3</sup> |                 |    | •  | •  | •              | • <sup>1</sup>      | • <sup>1</sup> | • <sup>1</sup> | • <sup>1</sup> | • <sup>1</sup> | • <sup>2</sup>                             | •  | •  | •  | • <sup>1</sup> | • <sup>1</sup> |

1) Reduzierstück CZ-MA1PA erforderlich. 2) Reduzierstück CZ-MA2PA erforderlich. 3) Reduzierstücke CZ-MA2PA und CZ-MA3PA erforderlich. **Wichtiger Hinweis:** Es müssen mindestens 2 Innengeräte an ein Außengerät angeschlossen werden, um ein funktionsfähiges System zu bilden.





Optionale Kabelfernbedienung CZ-RD517C



| NEU Etherea Wandgeräte Z / XZ | Innengerät Graphit | Innengerät Mattweiß | Nennkühlleistung | Nennheizleistung | Verbindungskabel | Schalldruckpegel <sup>1</sup>  |    | Abmessungen / Nettogewicht | Leitungsanschlüsse       |
|-------------------------------|--------------------|---------------------|------------------|------------------|------------------|--------------------------------|----|----------------------------|--------------------------|
|                               |                    |                     |                  |                  |                  | Kühlen — Heizen (Fl / ni / ho) |    |                            |                          |
|                               |                    |                     |                  |                  |                  | kW                             | kW | mm <sup>2</sup>            | dB(A)                    |
| 1,6 kW                        | —                  | CS-MZ16XKE          | 1,60             | 2,60             | 4 x 1,5          | 21 / 26 / 38 — 21 / 27 / 39    |    | 295 x 870 x 229 / 10       | 6,35 (1/4) / 9,52 (3/8)  |
| 2,0 kW                        | CS-XZ20XKEW-H      | CS-Z20XKEW          | 2,00             | 3,20             | 4 x 1,5          | 21 / 26 / 39 — 21 / 27 / 40    |    | 295 x 870 x 229 / 10       | 6,35 (1/4) / 9,52 (3/8)  |
| 2,5 kW                        | CS-XZ25XKEW-H      | CS-Z25XKEW          | 2,50             | 3,60             | 4 x 1,5          | 21 / 27 / 41 — 21 / 29 / 43    |    | 295 x 870 x 229 / 10       | 6,35 (1/4) / 9,52 (3/8)  |
| 3,5 kW <sup>2</sup>           | CS-XZ35XKEW-H      | CS-Z35XKEW          | 3,50             | 4,50             | 4 x 1,5          | 21 / 30 / 44 — 21 / 35 / 45    |    | 295 x 870 x 229 / 11       | 6,35 (1/4) / 9,52 (3/8)  |
| 4,2 kW <sup>3</sup>           | CS-XZ42XKEW-H      | CS-Z42XKEW          | 4,20             | 5,60             | 4 x 1,5          | 27 / 33 / 44 — 31 / 37 / 45    |    | 295 x 870 x 229 / 10       | 6,35 (1/4) / 12,70 (1/2) |
| 5,0 kW <sup>4</sup>           | —                  | CS-Z50XKEW          | 5,00             | 6,80             | 4 x 2,5          | 32 / 39 / 44 — 32 / 39 / 46    |    | 295 x 1040 x 244 / 12      | 6,35 (1/4) / 12,70 (1/2) |
| 7,1 kW                        | —                  | CS-Z71XKEW          | 7,10             | 8,70             | 4 x 2,5          | 32 / 40 / 49 — 32 / 40 / 49    |    | 295 x 1040 x 244 / 14      | 6,35 (1/4) / 15,88 (5/8) |

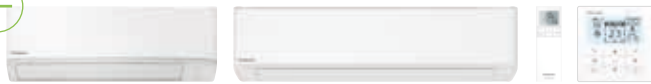

Optionale Kabelfernbedienung CZ-RD517C



| NEU TZ Wandgeräte   Superkompakt | Innengerät  | Nennkühlleistung | Nennheizleistung | Verbindungskabel | Schalldruckpegel <sup>1</sup>  |    | Abmessungen / Nettogewicht | Leitungsanschlüsse       |
|----------------------------------|-------------|------------------|------------------|------------------|--------------------------------|----|----------------------------|--------------------------|
|                                  |             |                  |                  |                  | Kühlen — Heizen (Fl / ni / ho) |    |                            |                          |
|                                  |             |                  |                  |                  | kW                             | kW | mm <sup>2</sup>            | dB(A)                    |
| 1,6 kW                           | CS-MT216WKE | 1,60             | 2,60             | 4 x 1,5          | 22 / 27 / 38 — 24 / 28 / 39    |    | 290 x 779 x 209 / 8        | 6,35 (1/4) / 9,52 (3/8)  |
| 2,0 kW                           | CS-TZ20WKEW | 2,00             | 3,20             | 4 x 1,5          | 20 / 25 / 37 — 22 / 26 / 38    |    | 290 x 779 x 209 / 8        | 6,35 (1/4) / 9,52 (3/8)  |
| 2,5 kW                           | CS-TZ25WKEW | 2,50             | 3,60             | 4 x 1,5          | 20 / 26 / 40 — 22 / 27 / 40    |    | 290 x 779 x 209 / 8        | 6,35 (1/4) / 9,52 (3/8)  |
| 3,5 kW <sup>2</sup>              | CS-TZ35WKEW | 3,50             | 4,50             | 4 x 1,5          | 20 / 30 / 42 — 22 / 33 / 42    |    | 290 x 779 x 209 / 8        | 6,35 (1/4) / 9,52 (3/8)  |
| 4,2 kW                           | CS-TZ42WKEW | 4,20             | 5,60             | 4 x 1,5          | 29 / 31 / 44 — 34 / 35 / 44    |    | 290 x 779 x 209 / 8        | 6,35 (1/4) / 12,70 (1/2) |
| 5,0 kW                           | CS-TZ50WKEW | 5,00             | 6,80             | 4 x 2,5          | 33 / 37 / 44 — 33 / 37 / 44    |    | 290 x 779 x 209 / 8        | 6,35 (1/4) / 12,70 (1/2) |
| 6,0 kW                           | CS-TZ60WKEW | 6,00             | 8,50             | 4 x 2,5          | 34 / 37 / 45 — 34 / 37 / 45    |    | 295 x 1040 x 244 / 12      | 6,35 (1/4) / 12,70 (1/2) |
| 7,1 kW                           | CS-TZ71WKEW | 7,10             | 8,70             | 4 x 2,5          | 35 / 38 / 47 — 35 / 38 / 47    |    | 295 x 1040 x 244 / 13      | 6,35 (1/4) / 15,88 (5/8) |



Optionale Kabelfernbedienung CZ-RD517C



| UFE Mini-Standtruh <sup>2</sup> | Innengerät  | Nennkühlleistung | Nennheizleistung | Verbindungskabel | Schalldruckpegel <sup>1</sup>  |    | Abmessungen / Nettogewicht | Leitungsanschlüsse       |
|---------------------------------|-------------|------------------|------------------|------------------|--------------------------------|----|----------------------------|--------------------------|
|                                 |             |                  |                  |                  | Kühlen — Heizen (Fl / ni / ho) |    |                            |                          |
|                                 |             |                  |                  |                  | kW                             | kW | mm <sup>2</sup>            | dB(A)                    |
| 2,0 kW                          | CS-MZ20UFEA | 2,00             | 3,20             | 4 x 1,5          | 22 / 27 / 39 — 21 / 27 / 39    |    | 600 x 750 x 207 / 13       | 6,35 (1/4) / 9,52 (3/8)  |
| 2,5 kW                          | CS-Z25UFEAW | 2,50             | 3,60             | 4 x 1,5          | 22 / 27 / 40 — 21 / 27 / 40    |    | 600 x 750 x 207 / 13       | 6,35 (1/4) / 9,52 (3/8)  |
| 3,5 kW <sup>2</sup>             | CS-Z35UFEAW | 3,50             | 4,50             | 4 x 1,5          | 22 / 28 / 41 — 21 / 28 / 41    |    | 600 x 750 x 207 / 13       | 6,35 (1/4) / 9,52 (3/8)  |
| 5,0 kW                          | CS-Z50UFEAW | 5,00             | 5,30             | 4 x 1,5          | 29 / 33 / 44 — 31 / 35 / 48    |    | 600 x 750 x 207 / 13       | 6,35 (1/4) / 12,70 (1/2) |



Optionale Kabelfernbedienung CZ-RTC6W oder CZ-RTC6



Blende (getrennt zu bestellen) CZ-KPY4



| PY3 Rastermaß-Kassetten (60x60) <sup>4</sup> | Innengerät (Blende CZ-KPY4) | Nennkühlleistung | Nennheizleistung | Verbindungskabel | Schalldruckpegel <sup>1</sup>  |    | Abmessungen / Nettogewicht |                      | Leitungsanschlüsse       |
|--|-----------------------------|------------------|------------------|------------------|--------------------------------|----|----------------------------|----------------------|--------------------------|
|  |                             |                  |                  |                  | Kühlen — Heizen (Fl / ni / ho) |    | Innengerät (H x B x T)     | Blende (H x B x T)   |                          |
|  |                             |                  |                  |                  | kW                             | kW | mm <sup>2</sup>            | dB(A)                |                          |
| 2,0 kW                                       | S-M20PY3E                   | 2,00             | 3,20             | 4 x 1,5          | 27 / 30 / 33 — 27 / 30 / 33    |    | 243 x 575 x 575 / 15       | 30 x 625 x 625 / 2,8 | 6,35 (1/4) / 12,70 (1/2) |
| 2,5 kW                                       | S-25PY3E                    | 2,50             | 3,60             | 4 x 1,5          | 27 / 30 / 33 — 27 / 30 / 33    |    | 243 x 575 x 575 / 15       | 30 x 625 x 625 / 2,8 | 6,35 (1/4) / 12,70 (1/2) |
| 3,5 kW <sup>2</sup>                          | S-36PY3E                    | 3,50             | 3,60             | 4 x 1,5          | 27 / 32 / 36 — 27 / 32 / 36    |    | 243 x 575 x 575 / 15       | 30 x 625 x 625 / 2,8 | 6,35 (1/4) / 12,70 (1/2) |
| 5,0 kW <sup>4</sup>                          | S-50PY3E                    | 5,00             | 6,80             | 4 x 1,5          | 29 / 36 / 41 — 29 / 36 / 41    |    | 243 x 575 x 575 / 15       | 30 x 625 x 625 / 2,8 | 6,35 (1/4) / 12,70 (1/2) |
| 6,0 kW                                       | S-50PY3E                    | 6,00             | 8,50             | 4 x 1,5          | 33 / 39 / 45 — 33 / 39 / 45    |    | 243 x 575 x 575 / 15       | 30 x 625 x 625 / 2,8 | 9,52 (3/8) / 15,88 (5/8) |



Optionale Infrarot-Fernbedienung „Sky Remote“ CZ-RL511D



| UD3 Kanalgeräte mit niedriger statischer Pressung | Innengerät   | Nennkühlleistung | Nennheizleistung | Verbindungskabel | Schalldruckpegel <sup>1</sup>  |    | Abmessungen / Nettogewicht | Leitungsanschlüsse       |
|---|--------------|------------------|------------------|------------------|--------------------------------|----|----------------------------|--------------------------|
|   |              |                  |                  |                  | Kühlen — Heizen (Fl / ni / ho) |    |                            |                          |
|   |              |                  |                  |                  | kW                             | kW | mm <sup>2</sup>            | dB(A)                    |
| 2,0 kW  | CS-MZ20UD3EA | 2,00             | 3,20             | 4 x 1,5          | 26 / 29 / 34 — 26 / 29 / 36    |    | 200 x 750 x 640 / 19       | 6,35 (1/4) / 9,52 (3/8)  |
| 2,5 kW  | CS-Z25UD3EAW | 2,50             | 3,60             | 4 x 1,5          | 26 / 29 / 35 — 26 / 29 / 37    |    | 200 x 750 x 640 / 19       | 6,35 (1/4) / 9,52 (3/8)  |
| 3,5 kW <sup>2</sup>                               | CS-Z35UD3EAW | 3,50             | 4,50             | 4 x 1,5          | 26 / 29 / 35 — 26 / 29 / 37    |    | 200 x 750 x 640 / 19       | 6,35 (1/4) / 9,52 (3/8)  |
| 5,0 kW <sup>4</sup>                               | CS-Z50UD3EAW | 5,00             | 6,80             | 4 x 1,5          | 28 / 31 / 41 — 29 / 32 / 41    |    | 200 x 750 x 640 / 19       | 6,35 (1/4) / 12,70 (1/2) |
| 6,0 kW  | CS-Z60UD3EAW | 6,00             | 8,50             | 4 x 1,5          | 29 / 32 / 43 — 31 / 34 / 43    |    | 200 x 750 x 640 / 19       | 6,35 (1/4) / 12,70 (1/2) |

1) Die Messpositionen richten sich nach dem jeweiligen Innengerätemodell. Siehe hierzu die Angaben auf den Seiten der jeweiligen Single-Split-Modelle. Die Schalldruckpegel-Messwerte basieren auf JIS C 9612. Flüster: Flüsterbetrieb. Niedrig: niedrigste einstellbare Ventilatorzahl. 2) Bei Kombination mit dem Außengerät CU-2Z35TBE beträgt die Heizleistung 4,2 kW. 3) Bei Kombination mit dem Außengerät CU-2Z50TBE beträgt die Heizleistung 5,0 kW. 4) Bei Kombination mit dem Außengerät CU-2Z35TBE beträgt die Heizleistung 5,3 kW. 5) Nur einsetzbar mit den R32-Außengeräten CU-2Z35TBE, CU-2Z41TBE und CU-2Z50TBE für zwei Räume. 6) Nur mit Bedieneinheiten und Konnektivitätslösungen für PACI-Klimasysteme kompatibel. Für weitere Informationen siehe den Abschnitt „Regelung und Konnektivität“. In Single-Split-Systemen nur mit PACI NX-Außengeräten kombinierbar; weitere Informationen im Katalog für PACI-Klimasysteme ([https://www.aircon.panasonic.eu/DE\\_de/downloads/catalogues-and-leaflets/](https://www.aircon.panasonic.eu/DE_de/downloads/catalogues-and-leaflets/)).



# Vergleichsübersicht der Geräteeigenschaften

| Modelle                                     | Etherea Wandgeräte XZ / Z<br>R32             | TZ Wandgeräte  <br>Superkompakt<br>R32                  | YKEA Wandgeräte<br>Professional, -25 °C<br>R32 | UFE Mini-Standtruhen<br>R32    | UD3 Kanalgeräte mit niedr.<br>stat. Pressung<br>R32 |
|---|--|---|--|--------------------------------|---|
| Kältemittel R32                             | ✓  | ✓   | ✓  | ✓                              | ✓   |
| Inverter-Plus-System                        | ✓  |   |  | ✓                              |   |
| Inverter-System                             |  | ✓   | ✓  |                                | ✓   |
| Rollkolbenverdichter R2                     | ✓  | ✓   | ✓  | ✓                              | ✓   |
| nanoe™ X-Generator                          | ✓ (Version 3)                                | ✓ (Version 1)   |  | ✓ (Version 1)                  |   |
| PM-2,5-Filter                               |  |   |  |                                |   |
| Antiallergene Wirkung                       | ✓  | ✓   |  | ✓                              |   |
| Flüsterbetrieb <sup>1</sup>                 | ✓ 19 dB(A)<br>(XZ/Z20, XZ/Z25, XZ/Z35)       | ✓ 20 dB(A)<br>(TZ20, TZ25, TZ35)                        | ✓ 21 dB(A)<br>(Z25, Z35)                       | ✓ 20 dB(A)<br>(Z25, Z35)       |   |
| Innenreinigungsfunktion                     | ✓  |   |  |                                |   |
| Kühlen mit sanfter Entfeuchtung             | ✓  |   |  |                                |   |
| Aerowings                                   | ✓  | ✓   | ✓  |                                |   |
| Kühlbetrieb bis -10 °C Außentemperatur      | ✓  | ✓   | ✓ -25 °C                                       | ✓                              | ✓   |
| Heizbetrieb bis -15 °C Außentemperatur      | ✓ -20 °C                                     | ✓   | ✓  | ✓                              | ✓   |
| R410A/R22-Umrüstlösung                      | ✓  | ✓   | ✓  | ✓                              | ✓   |
| Geruchsunterdrückung                        | ✓  | ✓   | ✓  | ✓                              | ✓   |
| Abnehmbare, waschbare Frontseite            | ✓  | ✓   | ✓  | ✓                              |   |
| Turbobetrieb                                | ✓  | ✓   | ✓  | ✓                              | ✓   |
| Entfeuchtungsbetrieb                        | ✓  | ✓   | ✓  | ✓                              | ✓   |
| Individuelle Luftführung                    | ✓  | ✓<br>(TZ60, TZ71)                                       |  |                                |   |
| Vertikale Luftschwenkautomatik              |  | ✓<br>(TZ20 - TZ50)                                      |  | ✓                              |   |
| Manuelle horizontale Luftführung            |  | ✓<br>(TZ20 - TZ50)                                      |  | ✓                              |   |
| Automatikbetrieb                            | ✓  | ✓   | ✓  | ✓                              | ✓   |
| Warmluftstart                               | ✓  | ✓   | ✓  | ✓                              | ✓   |
| 24-Stunden-Echtzeituhr mit Zweifach-Timer   | ✓  | ✓   |  | ✓                              |   |
| Wochentimer                                 |  |   | ✓  |                                | ✓   |
| Infrarot-Fernbedienung mit LCD              | ✓  | ✓   |  | ✓                              |   |
| Automatischer Wiederanlauf                  | ✓  | ✓   | ✓  | ✓                              | ✓   |
| Lange Leitungslängen                        | ✓ 15 m (XZ/Z20 - XZ/Z42),<br>30 m (Z50, Z71) | ✓ 15 m (TZ20 - TZ42), 20 m<br>(TZ50), 30 m (TZ60, TZ71) | 20 m (Z25 - Z42),<br>30 m (Z50, Z71)           | 20 m (Z25, Z35),<br>30 m (Z50) | 20 m (Z25, Z35),<br>30 m (Z50, Z60)                 |
| Wartungszugriff von oben                    | ✓  | ✓   | ✓  | ✓                              | ✓   |
| Selbstdiagnosesystem                        | ✓  | ✓   | ✓  | ✓                              | ✓   |
| CZ-CAPRA1: S-Link-Adapter Raumklimageräte   | ✓  | ✓   | ✓  | ✓                              | ✓   |
| Internet-Steuerung                          | ✓<br>(integriert)                            | ✓<br>(integriert)                                       | ✓  | ✓                              | ✓   |
| Einfache Steuerung über GLT                 | ✓  | ✓   | ✓  | ✓                              | ✓   |
| 5 Jahre Materialgarantie auf den Verdichter | ✓  | ✓   | ✓  | ✓                              | ✓   |

1) Innengerät, niedrigste Ventilatorumdrehzahl. 2) Der Temperaturwert wurde durch ein unabhängiges Prüflabor (SP Technical Research Institute of Sweden) gemäß EN 14511:2013 getestet, kann vom Werk jedoch nicht garantiert werden.

# Beschreibung der Geräteeigenschaften

## Sparsamer Energieverbrauch



### Kältemittel R32

Das Kältemittel R32 hat verglichen mit R410A einen deutlich niedrigeren GWP-Wert (Treibhauspotenzial), eine höhere volumetrische Kälteleistung und ist als Ein-Stoff-Kältemittel leichter zu handhaben.



### Inverter-Plus-System

Dank der Panasonic Inverter Plus-Technologie erzielen die Geräte höchste Energieeffizienzen.



### Inverter-System

Inverter-Modelle bieten einen höheren Wirkungsgrad und einen größeren Komfort. Sie ermöglichen eine präzisere Temperaturregelung ohne große Schwankungen, die Temperatur wird konstant gehalten, es wird weniger Energie verbraucht, und auch der Schallpegel ist geringer.



### Rollkolbenverdichter R2

Der Rollkolbenverdichter R2 von Panasonic wurde speziell für große Herausforderungen ausgelegt und stellt bei jedem Klima seine Leistungsfähigkeit, Energieeffizienz und Zuverlässigkeit unter Beweis.

## Hoher Komfort und gute Raumlufqualität



### nanoe™ X

Die nanoe™ X-Technologie mit der natürlichen Kraft der Hydroxylradikale hat das Potenzial, bestimmte Schadstoffe, Viren und Bakterien zu inaktivieren und unangenehme Gerüche zu entfernen.



### PM<sub>2,5</sub>-Filter

Der Feinstaubfilter reinigt die Raumlufung von lungengängigen Partikeln (u. a. Staub, Schmutz, Rauch und Flüssigkeitströpfchen) mit einem Durchmesser < 2,5 µm, die Gesundheitsschäden verursachen können.



### Antiallergene Wirkung

Luftreinigungssystem mit antiallergen wirkendem Filter.



### Innenreinigungsfunktion

Mithilfe der nanoe™ X-Technologie, die bestimmte Bakterien, Viren und Schimmelsporen zu 99 % inaktivieren kann, wird das Getriebeinnere automatisch getrocknet und gereinigt



### Superleise

Dank der neuesten Verdichtergeneration und des zweiblättrigen Ventilatorlaufwerks ist unser Außengerät eines der leisen am Markt. Der Schallpegel des Innengeräts ist kaum noch hörbar.



### Kühlen mit sanfter Entfeuchtung

Die Regelung verhindert eine rasche Abnahme der Raumlufteuchte, während die Solltemperatur gehalten wird. Die relative Feuchte liegt gegenüber dem normalen Kühlbetrieb um bis zu 10 % höher. Diese Funktion eignet sich besonders, wenn die Schlafzimmerluft in der Nacht nicht zu trocken werden soll.



### Aerowings

Optimierte Luftführung zur Decke hin für eine komfortablere Luftverteilung im Kühlbetrieb durch zwei speziell angeordnete Luftauslasslamellen.



### Kühlbetrieb bis -10 °C Außen-temperatur

Das Klimagerät kann im Kühlbetrieb bei Außentemperaturen bis -10 °C eingesetzt werden.



### Heizbetrieb bis -15 °C Außen-temperatur

Das Klimagerät kann im Heizbetrieb bei Außentemperaturen bis -15 °C eingesetzt werden.



### R410A/R22-Umrüstlösung

Mit der Umrüstlösung von Panasonic können bei der Installation eines neuen Systems mit dem neuen Hochleistungskältemittel R32 die bisherigen R410A- bzw. R22-Kältemittelleitungen weiterhin verwendet werden.



### Geruchsunterdrückung

Diese Funktion verhindert unangenehme Gerüche beim Einschalten des Geräts. Der Ventilator bleibt zu Beginn abgeschaltet, während die Geruchsquelle im Gerät neutralisiert wird.



### Abnehmbare, waschbare Frontseite

Die Frontseite ist leicht sauber zu halten. Sie ist im Handumdrehen abzunehmen und kann mit Wasser abgewaschen werden. Eine saubere Frontseite kann die Luftführung und damit die Leistung verbessern und ist somit energiesparender.



### Turbobetrieb

Diese Funktion eignet sich insbesondere dann, wenn man gerade nach Hause kommt oder unerwartet Gäste eintreffen. Ob an sehr heißen oder sehr kalten Tagen, die gewünschte Raumtemperatur wird innerhalb kürzester Zeit erreicht.



### Entfeuchtungsbetrieb

Zunächst wird der Raum auf die gewünschte Temperatur abgekühlt. Danach wird die Luft mit gleichbleibender, geringer Leistung entfeuchtet, ohne dabei die Temperatur zu verändern.



### Individuelle Luftführung

Für größtmöglichen Komfort können sowohl die vertikale als auch die horizontale Luftführung mit Hilfe der Fernbedienung an den jeweiligen Bedarf angepasst werden.



### Vertikale Luftschenkautomatik

Die Luftlenklamellen schwenken automatisch auf und ab. Auf Wunsch kann die Ausblasrichtung auch mit der Fernbedienung fest eingestellt werden.



### Manuelle horizontale Luftführung



### Automatische Betriebsartenumschaltung

Der Fühler misst die Temperatur, und wenn die Differenz zwischen Messwert und Solltemperatur 3 °C übersteigt, schaltet das Gerät automatisch vom Heiz- in den Kühlbetrieb oder umgekehrt, um die Temperatur auf einem konstant komfortablen Niveau zu halten.



### Warmluftstart

Beim Starten des Heizbetriebs und nach dem Abtauen läuft der Ventilator des Innengeräts erst an, wenn sich der Wärmetauscher erwärmt hat.



### 24-Stunden-Echtzeituhr mit Zweifach-Timer

Über einen Timer können pro Tag zwei Einschalt- und Ausschaltzeitpunkte eingestellt werden.



### Wochentimer

Der Timer kann für jeden Wochentag mit sechs Programmen pro Tag eingestellt werden.



### Infrarot-Fernbedienung mit LCD



### Automatischer Wiederanlauf nach Stromausfall

Wenn aus irgendeinem Grund der Strom ausfällt, etwa durch einen Kurzschluss, läuft das Gerät wieder an, sobald die Stromversorgung wiederhergestellt ist. Dabei nimmt es seinen Betrieb mit den Einstellungen wieder auf, die vor dem Stromausfall vorgegeben wurden.



### Lange Leitungslängen

Bezeichnet die maximale Länge der Kältemittelleitung zwischen dem Außengerät und dem bzw. den Innengerät(en). Große Leitungslängen gewährleisten eine hohe Flexibilität bei der Installation.



### Wartungszugriff von oben

Die Wartung des Außengeräts war früher recht umständlich. Nun braucht bei der Wartung nur noch die obere Abdeckung entfernt zu werden.



### Selbstdiagnosesystem

Sobald eine Störung auftritt, führt das Gerät eine Fehlerdiagnose durch und gibt einen entsprechenden alphanumerischen Stör-Code aus. Servicearbeiten werden auf diese Weise beschleunigt.

## Konnektivität



### S-Link-Adapter für Raumklimageräte

Adapter für den CN-CNT-Anschluss zur Einbindung von Raumklimageräten in die zentrale S-Link-Kommunikation mit PACI- und VRF-Klimasystemen.



### Internet-Steuerung

Die Internet-Steuerung ist ein modernes Bedienungssystem für Klimageräte und Wärmepumpen, das Ihnen überall und jederzeit mittels Android™- oder iOS-Smartphone bzw. mittels Tablet oder PC über das Internet zur Verfügung steht.



### Einfache Steuerung über GLT

Über die Kommunikationsschnittstelle wird eine einfache Steuerung des Panasonic Geräts durch ein Home-Management-System oder eine GLT ermöglicht.













### 5 Jahre Garantie auf den Verdichter

Wir geben auf die Verdichter aller Gerätebaureihen 5 Jahre Garantie.





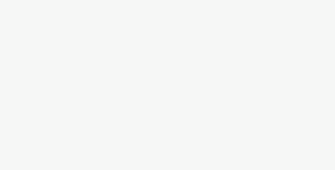



# Zubehör und Steuerungen

## Konnektivität

|  |  |  |   |
|--|--|--|---|
|  <p><b>Interface für Internet-Steuerung mit der App „Panasonic Comfort Cloud“</b></p> <p>-----</p> <p>CZ-TACG1</p>  |  <p><b>S-Link-Adapter für die Einbindung von Raumklimageräten in die S-Link-Kommunikation mit PACi- und VRF-Klimasystemen, mit externen Eingängen und Betriebs-/Störungsmeldungsausgängen</b></p> <p>-----</p> <p>CZ-CAPRA1</p> |  <p><b>KNX-Interface für alle Modelle mit CN-CNT-Anschluss (Intesis)</b></p> <p>-----</p> <p>PAW-AC-KNX-1i</p>                                   |  <p><b>Modbus-Interface für alle Modelle mit CN-CNT-Anschluss (Intesis)</b></p> <p>-----</p> <p>PAW-AC-MBS-1</p>   |
|  <p><b>BACnet-Interface für alle Modelle mit CN-CNT-Anschluss (Intesis)</b></p> <p>-----</p> <p>PAW-AC-BAC-1</p>   |  <p><b>NEU KNX-Interface für alle Modelle mit CN-CNT-Anschluss (Airzone)</b></p> <p>-----</p> <p>PAW-AZAC-KNX-1</p>  |  <p><b>NEU Modbus-Interface für alle Modelle mit CN-CNT-Anschluss (Airzone)</b></p> <p>-----</p> <p>PAW-AZAC-MBS-1</p>                          |  <p><b>NEU BACnet-Interface für alle Modelle mit CN-CNT-Anschluss (Airzone)</b></p> <p>-----</p> <p>PAW-AZAC-BAC-1</p>                                      |
|  <p><b>Platine mit potenzialfreien Kontakten zum Ein/Aus-Schalten und für Betriebsstatus für alle Modelle mit CN-RMT-Anschluss</b></p> <p>-----</p> <p>PAW-AC-DIO</p> |  <p><b>Platine für Nur-Heizen-Betrieb (Etherea, Kanalgeräte mit niedr. stat. Pressung)</b></p> <p>-----</p> <p>PAW-AC-HEAT-1</p>  |  <p><b>Redundanzschaltung für EDV-Räume mit potenzialfreien Kontakten für bis zu 2 YKEA-Innengeräte</b></p> <p>-----</p> <p>PAW-SERVER-PKEA</p> |  <p><b>CN-CNT-Kabelset (2 Kabel) zur Gruppenverdrahtung von 2 Innengeräten für Redundanzschaltungen in EDV-Anwendungen</b></p> <p>-----</p> <p>CZ-RCC5</p> |

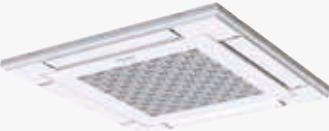

## Einzel-Fernbedienungen

|   |   |   |  |
|---|---|---|--|
|  <p><b>Kabelfernbedienung für Wandgeräte und Mini-Standtruhen</b></p> <p>-----<br/>CZ-RD517C</p> |  <p><b>Infrarot-Fernbedienung „Sky Remote“</b> einschl. Infrarot-Empfänger mit 2 m Anschlusskabel</p> <p>-----<br/>CZ-RL511D</p> |  <p><b>NEU CONEX-Kabelfernbedienung</b> (Standard, ohne IoT-Funktion) für PY3 Rastermaß-Kassetten (60x60), weiß</p> <p>Hinweis: Verfügbar ab Herbst 2023.</p> <p>-----<br/>CZ-RTC6W</p> |  <p><b>CONEX-Kabelfernbedienung</b> (Standard, ohne IoT-Funktion) für PY3 Rastermaß-Kassetten (60x60), schwarz</p> <p>-----<br/>CZ-RTC6</p> |
| <b>Deckenblende</b>   |   | <b>Reduzierstücke</b>   |  |
|  <p><b>Deckenblende für PY3 Rastermaß-Kassetten (60x60)</b></p> <p>-----<br/>CZ-KPY4</p>        |  <p><b>Verringert die Anschlussgröße am Innengerät gasseitig von 12,7 auf 9,52 mm</b></p> <p>-----<br/>CZ-MA1PA</p>            |  <p><b>Vergrößert die Anschlussgröße am Außengerät gasseitig von 9,52 auf 12,7 mm</b></p> <p>-----<br/>CZ-MA2PA</p>   |  <p><b>Verringert die Anschlussgröße am Innengerät gasseitig von 15,88 auf 12,7 mm</b></p> <p>-----<br/>CZ-MA3PA</p>                      |



# Abmessungen

## Raumklimageräte

|  |      |
|--|------|
| air-e nanoe X-Generator                              | → 65 |
| Etherea Z / XZ Wandgeräte                            | → 66 |
| TZ Wandgeräte   Superkompakt                         | → 68 |
| YKEA Wandgeräte Professional                         | → 70 |
| UFE Mini-Standtruhen                                 | → 72 |
| UD3 Kanalgeräte mit niedriger statischer<br>Pressung | → 73 |
| Außengeräte für<br>Z-Multi-Split-Inverter-Systeme    | → 74 |
| PY3 Rastermaß-Kassetten (60x60)                      | → 75 |

## air-e nanoe X-Generator als Deckeneinbaugerät

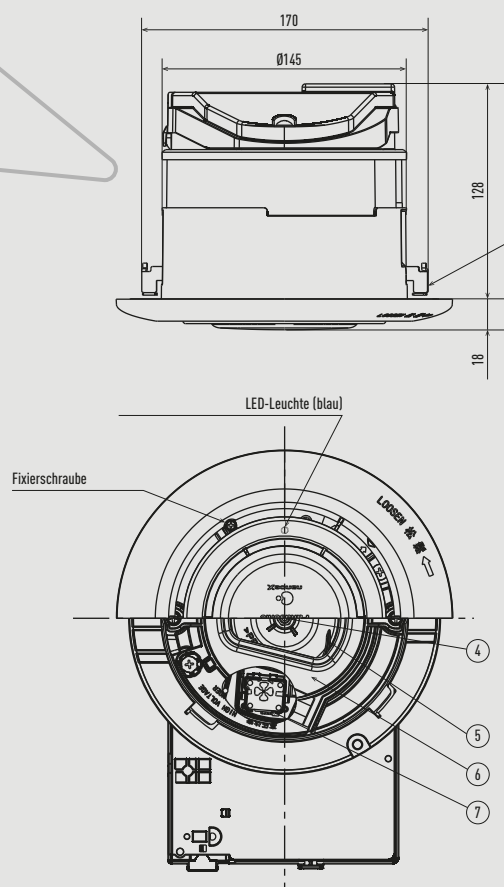

Bei offener Montageplatte<sup>1</sup>

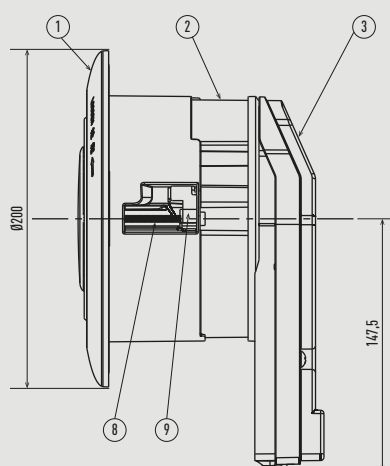

|                           | Anzahl |
|---------------------------|--------|
| 1 Luftausblasabdeckung    | 1      |
| 2 Rahmen                  | 1      |
| 3 Elektronische Baugruppe | 1      |
| 4 Motor                   | 1      |
| 5 Ventilator              | 1      |
| 6 Luftausblasvorrichtung  | 1      |
| 7 nanoe X-Generator       | 1      |
| 8 Montageschraube         | 2      |
| 9 Montageplatte           | 2      |

1) Montageplatte befindet sich anfänglich in geschlossener Position.

Etherea Wandgeräte Z / XZ (1,6 bis 4,2 kW)

Seitenansicht

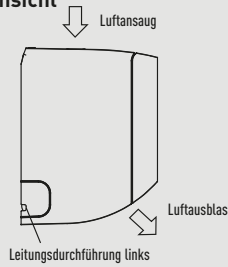

Frontansicht

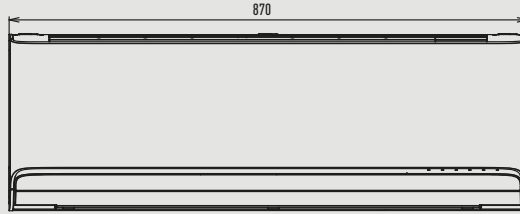

Seitenansicht

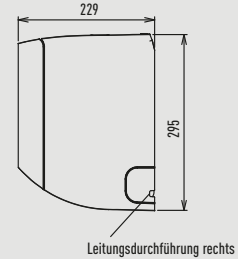

Untersicht

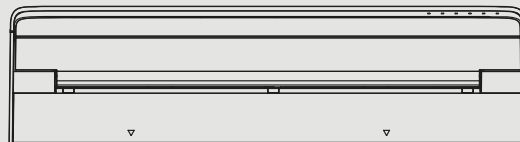

Rückansicht

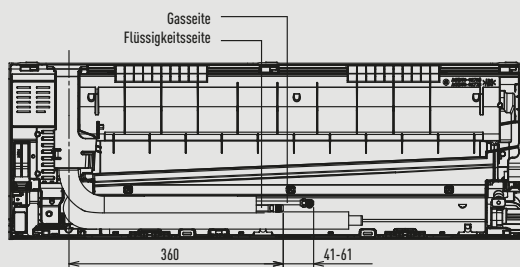

Anordnung von Innengerät und Montageplatte Frontansicht

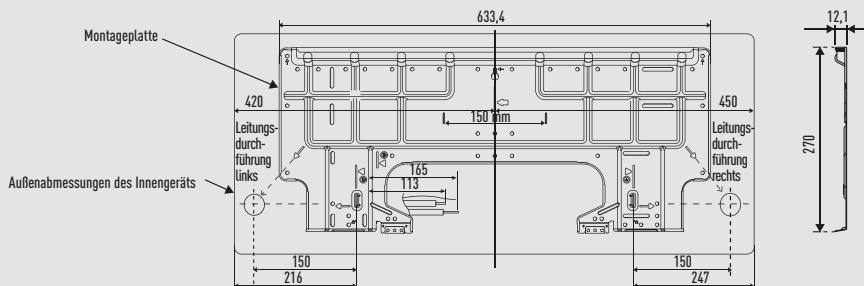

Draufsicht

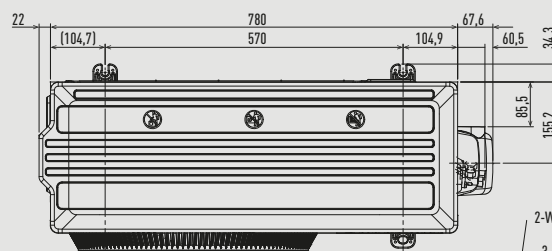

Seitenansicht

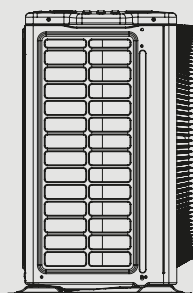

Frontansicht

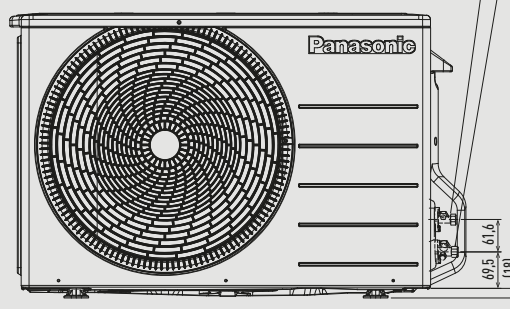

Seitenansicht

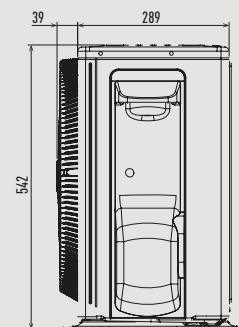

2-Wege-Ventil Flüssigkeitsleitung (Hochdruck)  
3-Wege-Ventil Gasleitung (Niederdruck)



Etherea Wandgeräte Z / XZ (5,0 bis 7,1 kW)

Seitenansicht

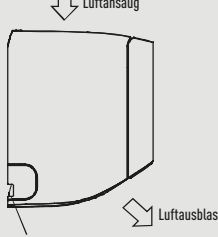

Frontansicht

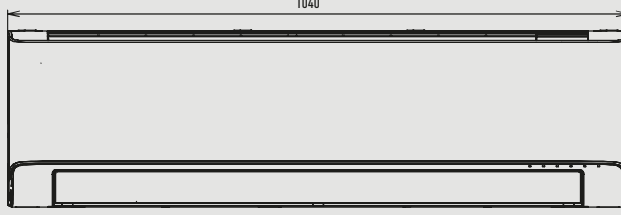

Seitenansicht

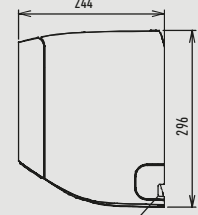

Leitungsdurchführung links

Leitungsdurchführung rechts

Unteransicht



Rückansicht

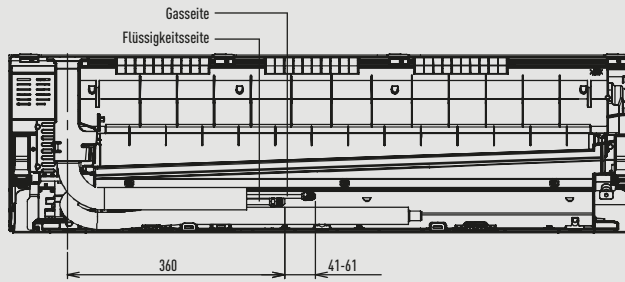

Anordnung von Innengerät und Montageplatte Frontansicht

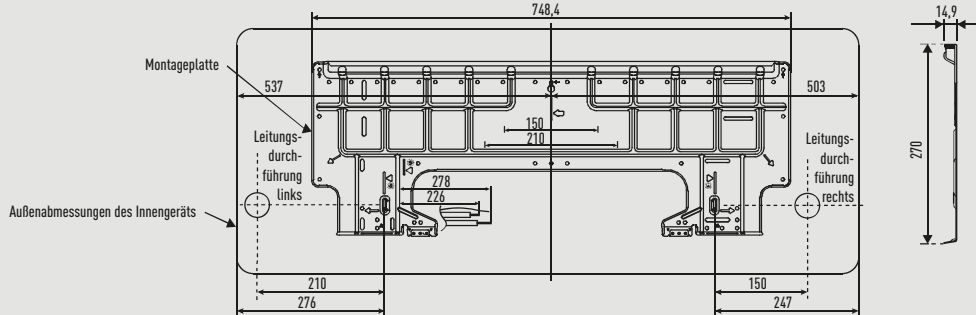

Draufsicht

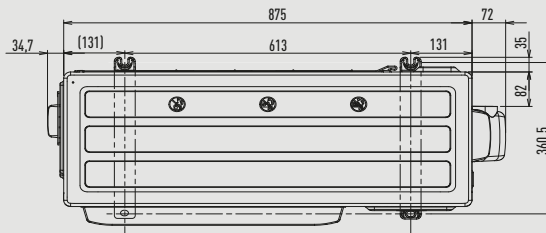

Seitenansicht

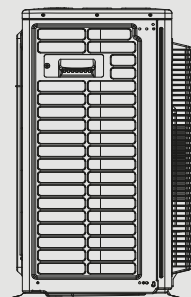

Frontansicht

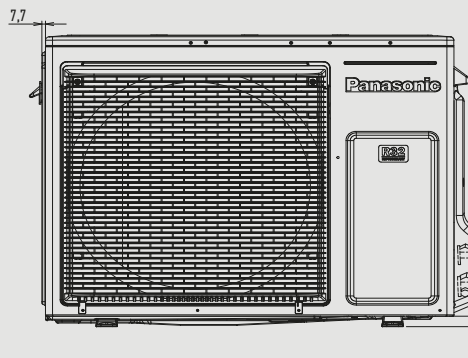

Seitenansicht

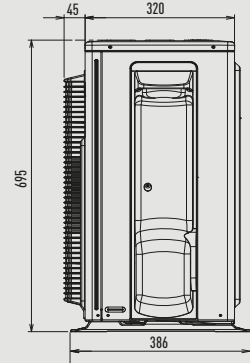

Einheit: mm

TZ Wandgeräte | Superkompakt (1,6 bis 5,0 kW)

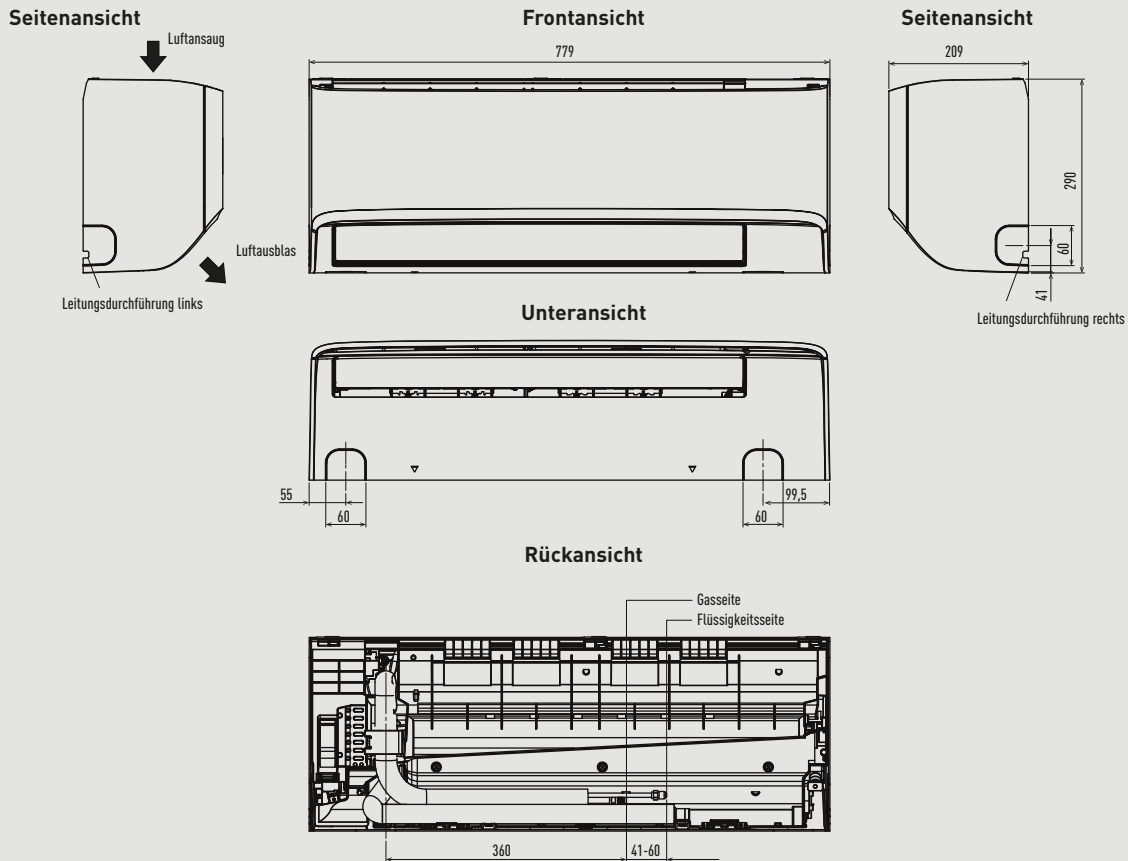

Anordnung von Innengerät und Montageplatte Frontansicht

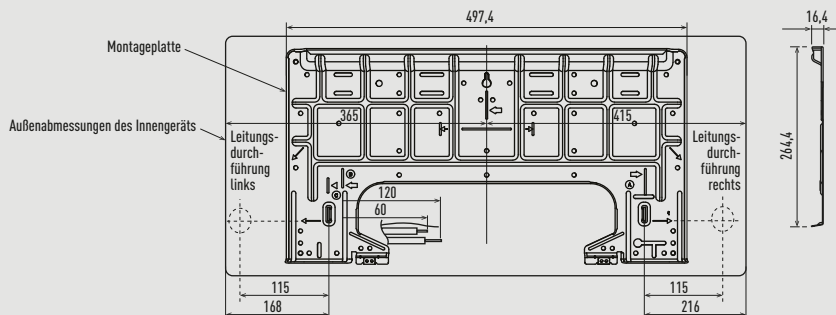

CU-TZ20ZKE / CU-TZ25ZKE / CU-TZ35ZKE / CU-TZ42ZKE

Draufsicht

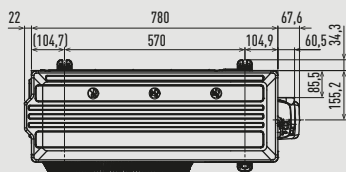

CU-TZ50ZKE

Draufsicht

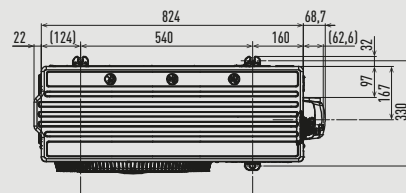

Seitenansicht

Frontansicht

Seitenansicht

Seitenansicht

Frontansicht

Seitenansicht

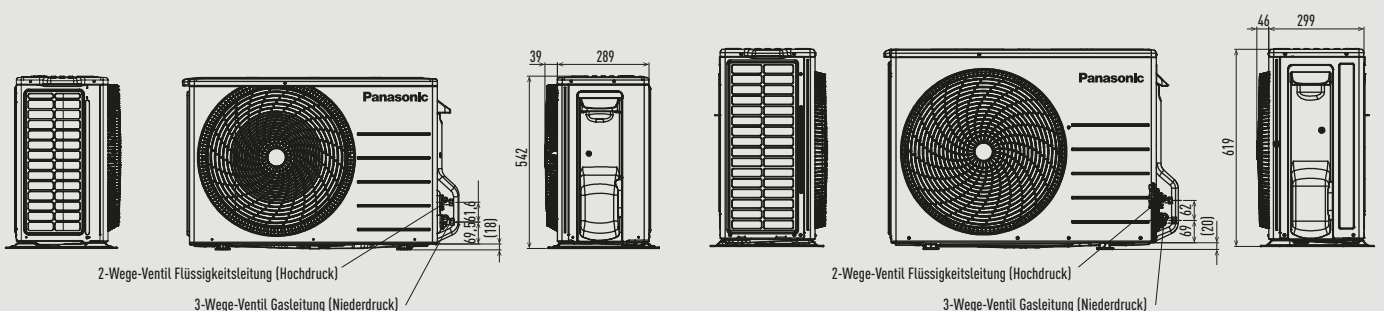

TZ Wandgeräte | Superkompakt (6,0 bis 7,1 kW)

Seitenansicht

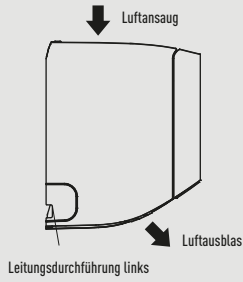

Frontansicht

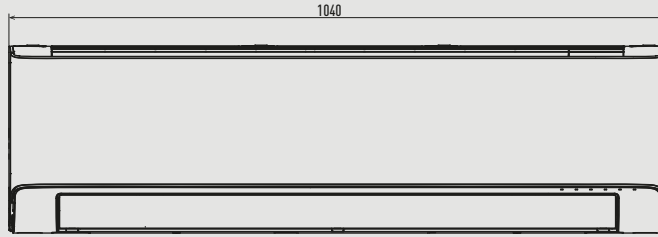

Seitenansicht

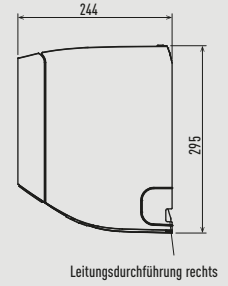

Unteransicht

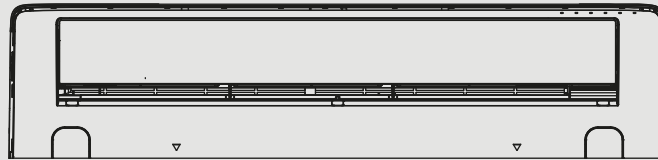

Rückansicht

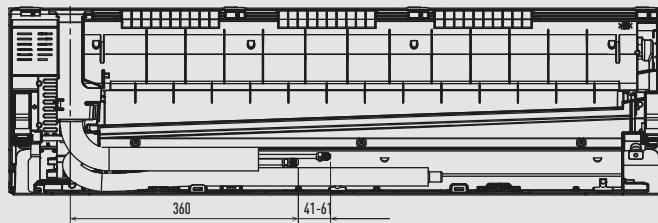

Anordnung von Innengerät und Montageplatte  
Frontansicht

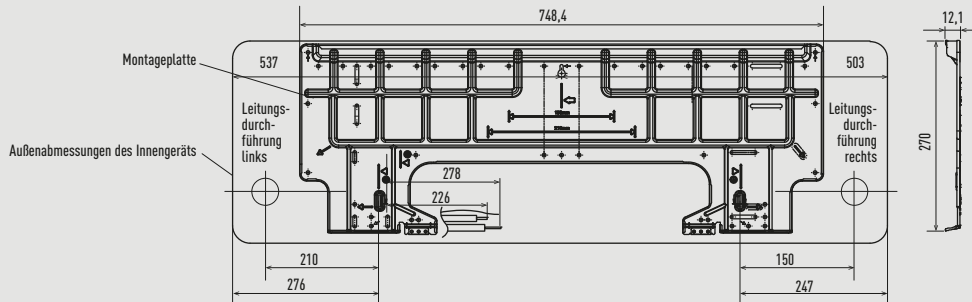

CU-TZ60ZKE

Draufsicht

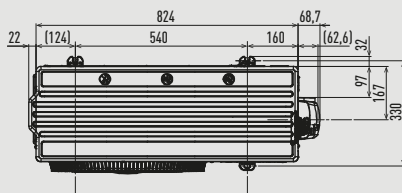

CU-TZ71ZKE

Draufsicht

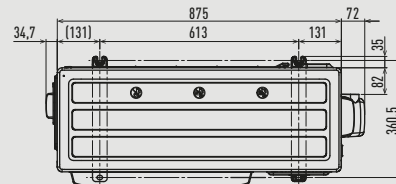

Seitenansicht

Frontansicht

Seitenansicht

Seitenansicht

Frontansicht

Seitenansicht

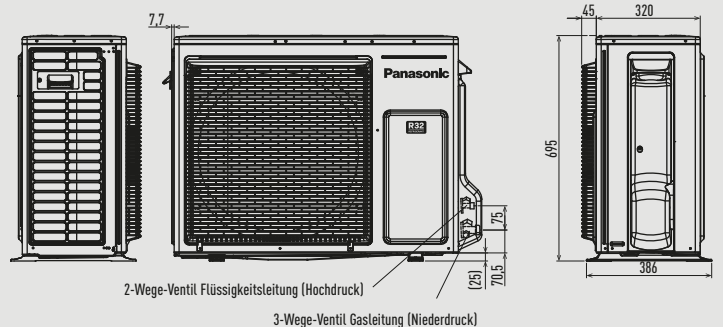
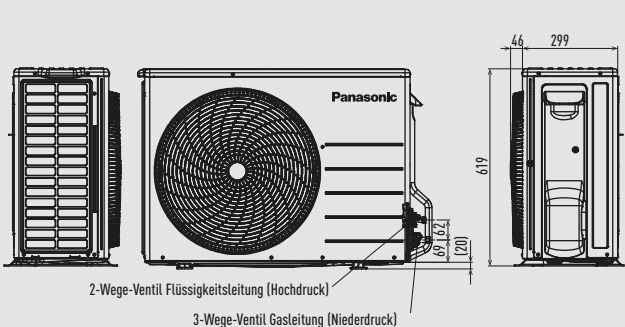

Einheit: mm

YKEA Wandgeräte Professional (2,5 bis 4,2 kW)

Seitenansicht

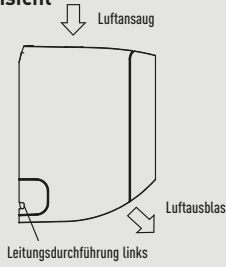

Frontansicht

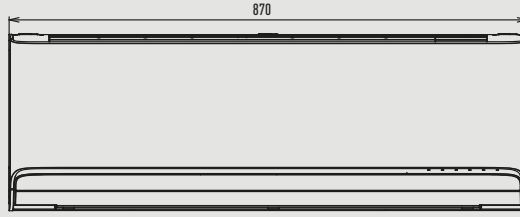

Seitenansicht

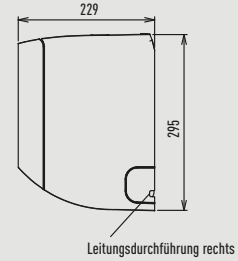

Untersicht

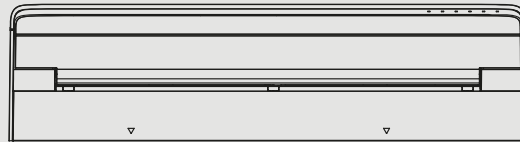

Rückansicht

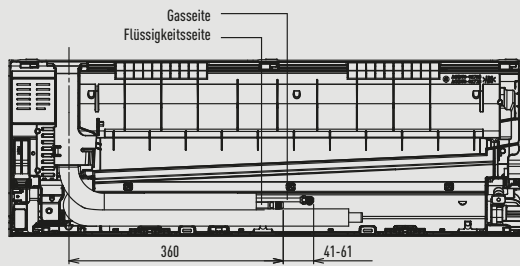

Anordnung von Innengerät und Montageplatte Frontansicht

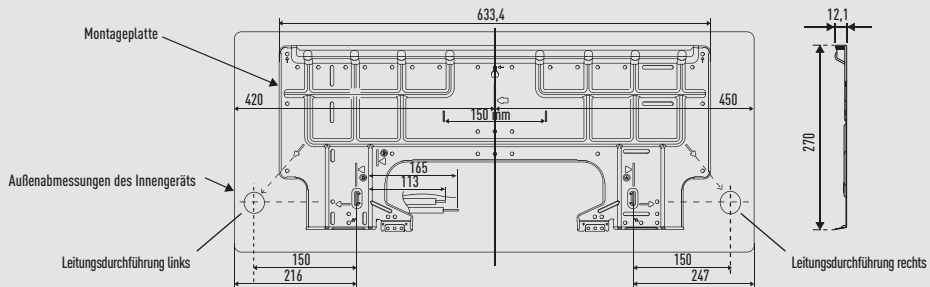

Draufsicht

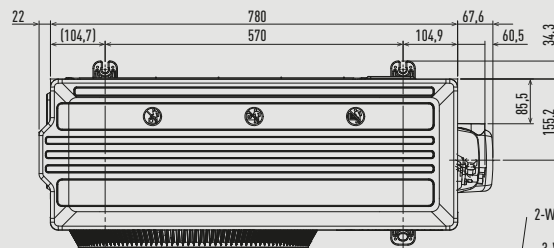

Seitenansicht

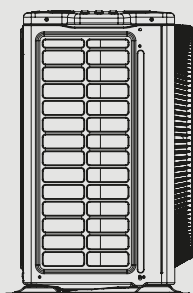

Frontansicht

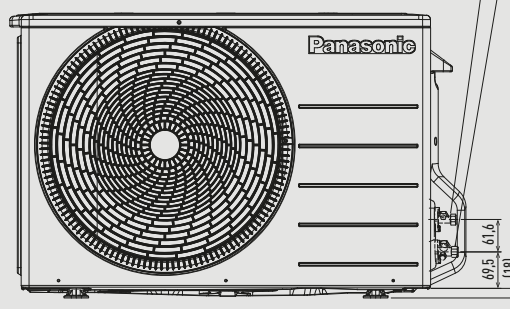

Seitenansicht

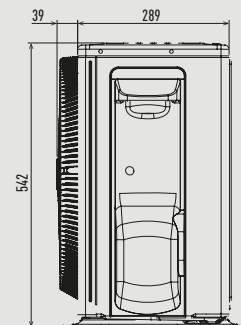

2-Wege-Ventil Flüssigkeitsleitung (Hochdruck)  
3-Wege-Ventil Gasleitung (Niederdruck)



YKEA Wandgeräte Professional (5,0 bis 7,1 kW)

Seitenansicht

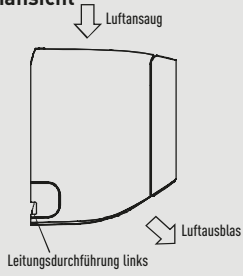

Frontansicht

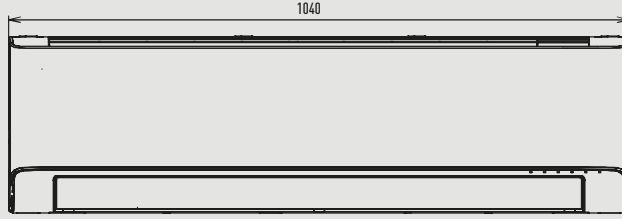

Seitenansicht

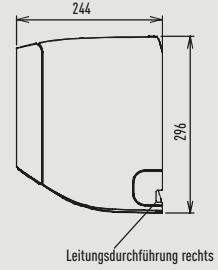

Unteransicht



Rückansicht

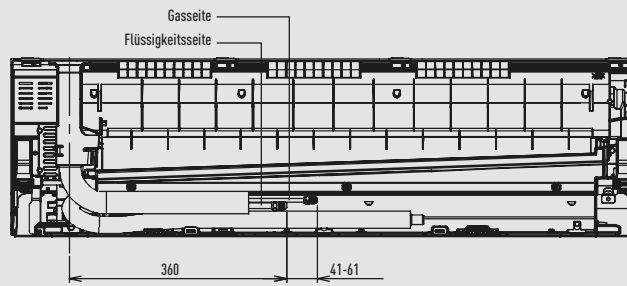

Anordnung von Innengerät und Montageplatte  
Frontansicht

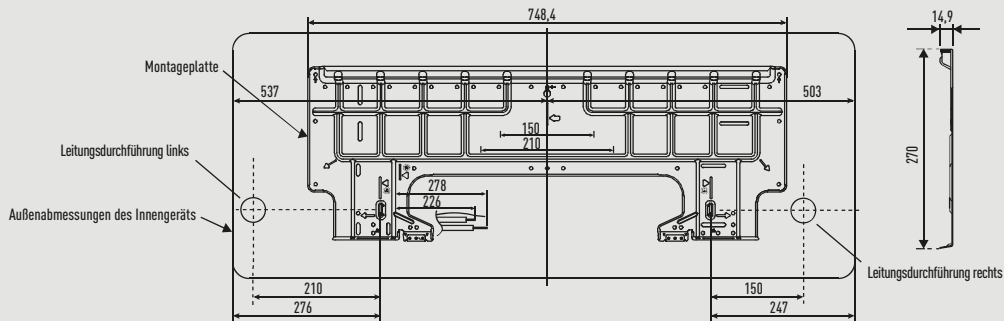

Draufsicht

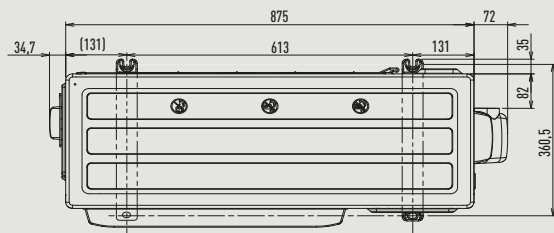

Seitenansicht

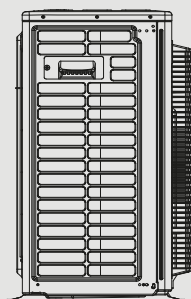

Frontansicht

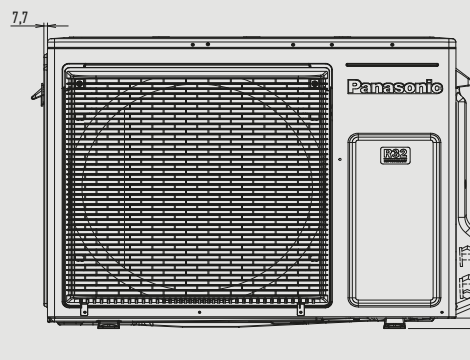

Seitenansicht

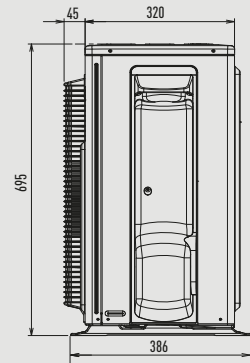

2-Wege-Ventil Flüssigkeitsleitung (Hochdruck)

3-Wege-Ventil Gasleitung (Niederdruck)

UFE Mini-Standtruhen

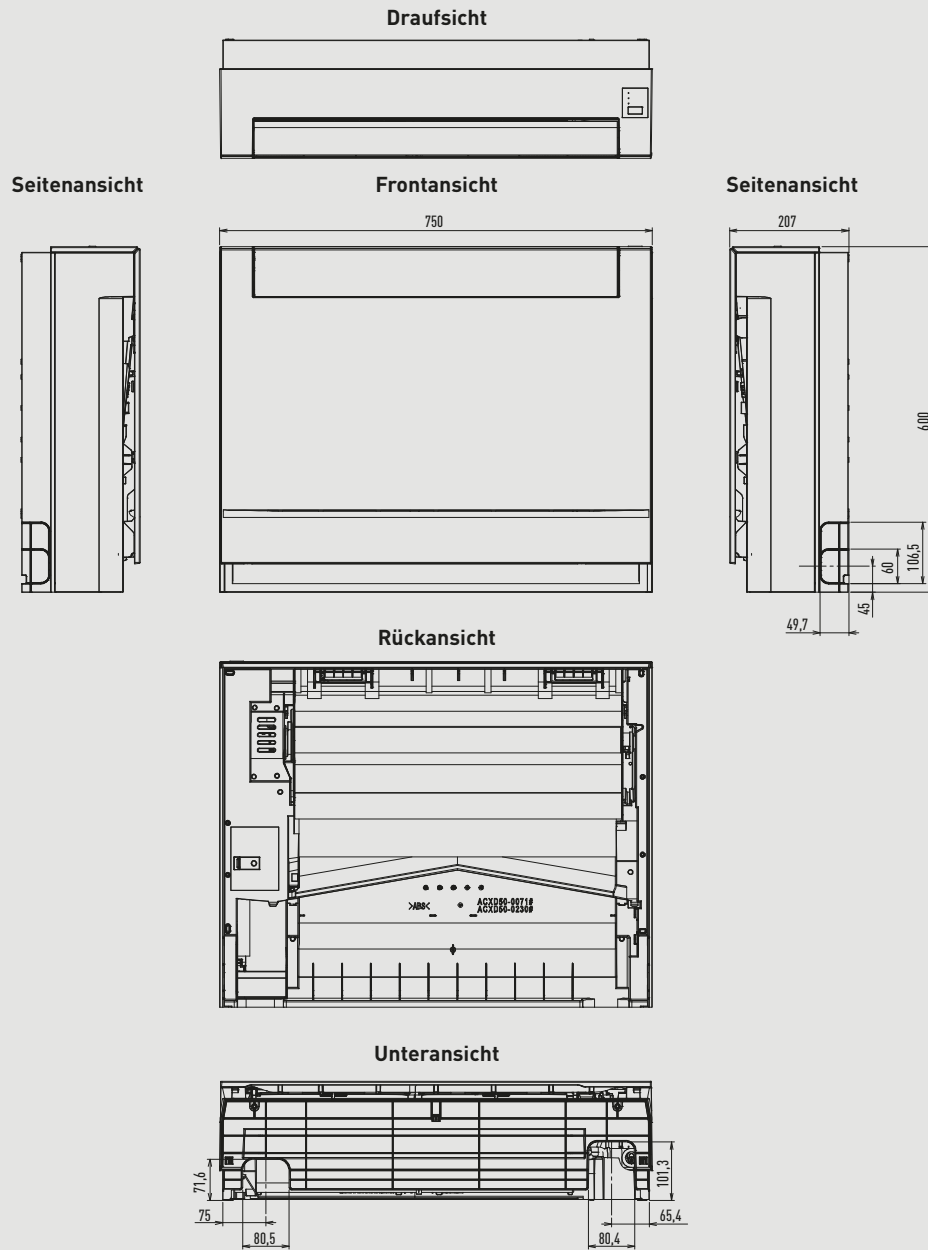

CU-Z25UBEA

CU-Z35UBEA

CU-Z50UBEA

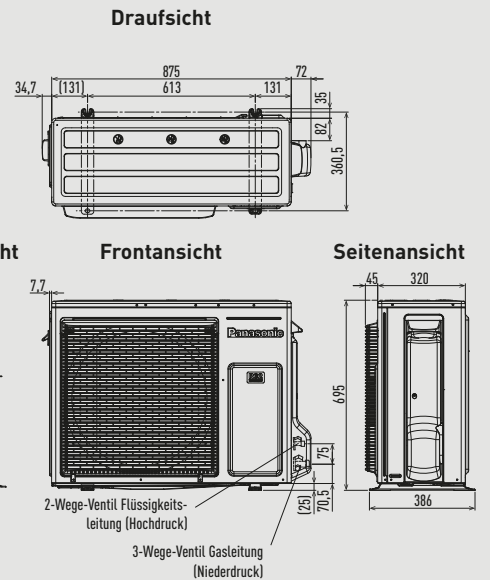
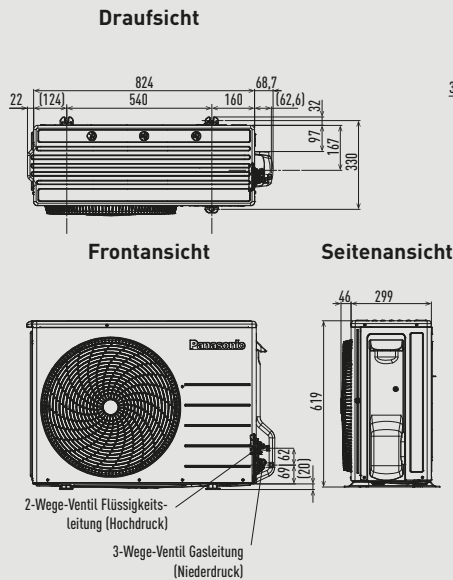
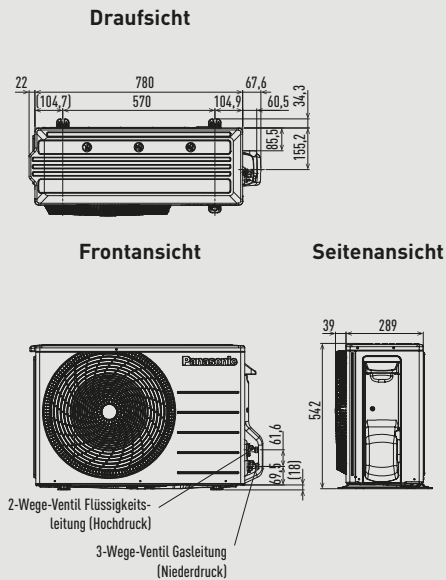

Einheit: mm

UD3 Kanalgeräte mit niedriger statischer Pressung

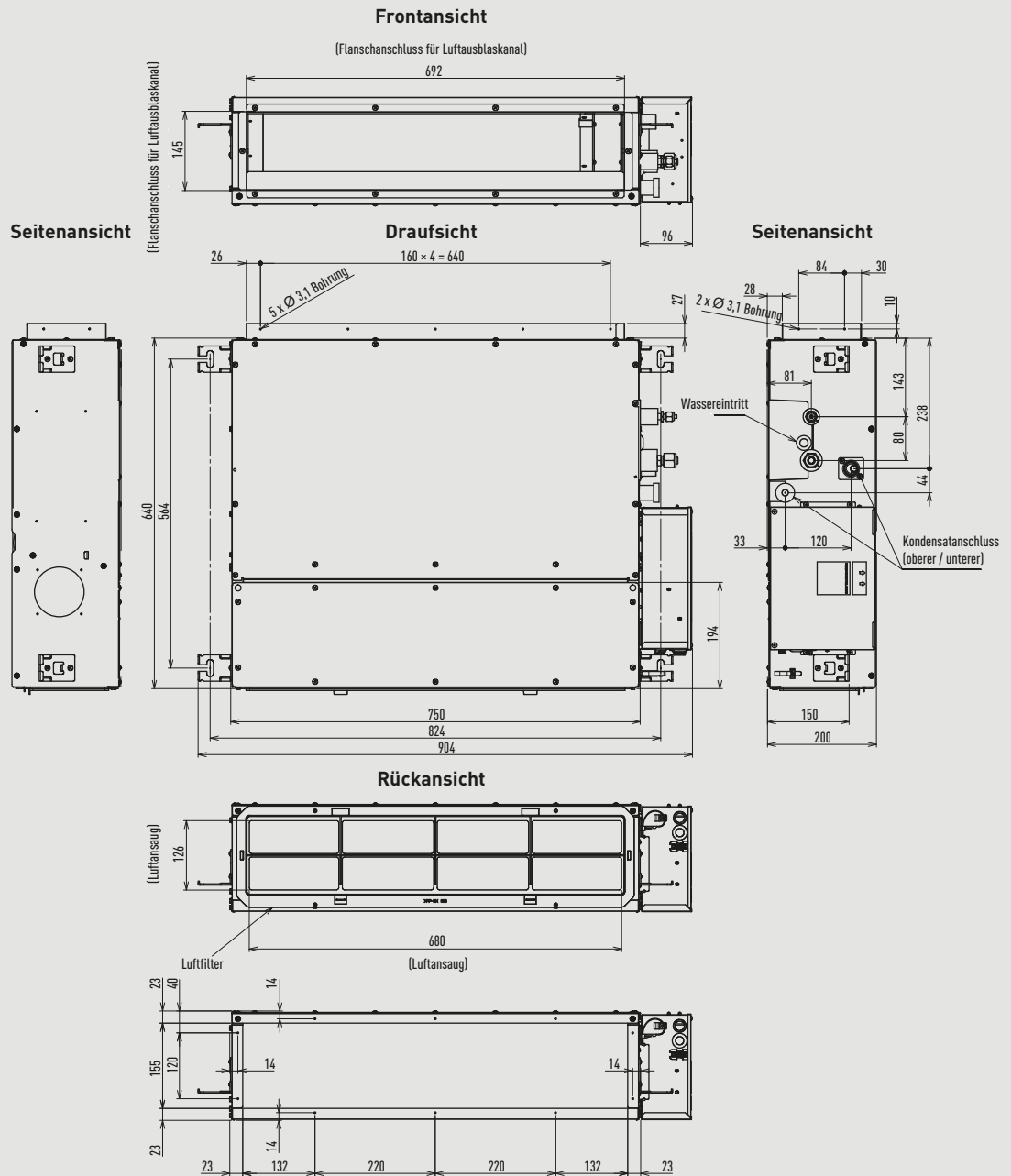

CU-Z25UBEA

Draufsicht

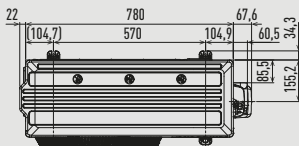

Frontansicht

Seitenansicht

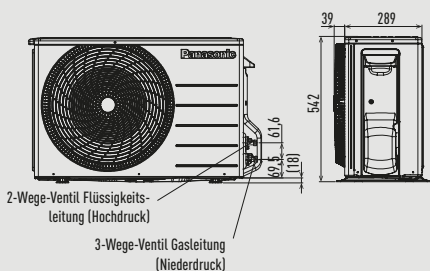

CU-Z35UBEA

Draufsicht

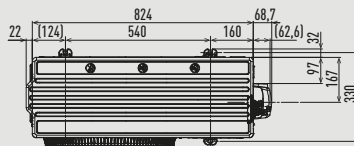

Frontansicht

Seitenansicht

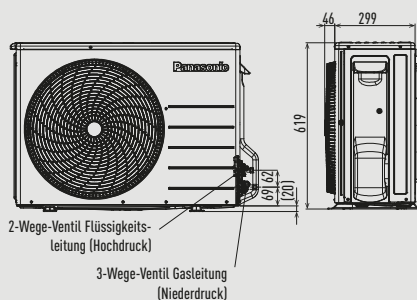

CU-Z50UBEA / CU-Z60UBEA

Draufsicht

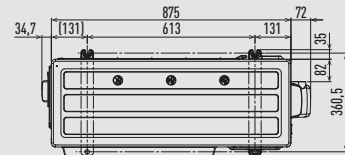

Frontansicht

Seitenansicht

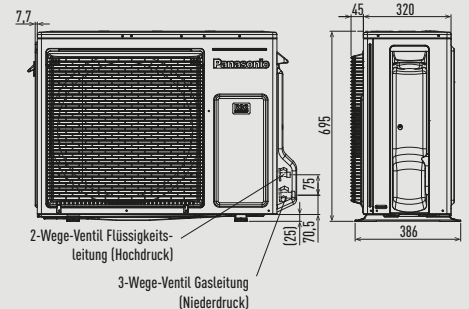

Einheit: mm

## Außengeräte für Z-Multi-Split-Inverter-Systeme

CU-2Z35TBE / CU-2Z41TBE / CU-2Z50TBE

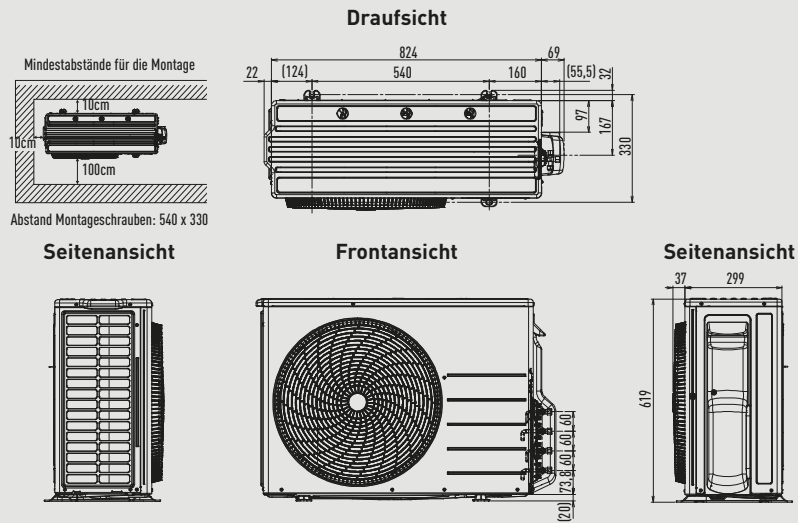

CU-3Z52TBE / CU-3Z68TBE / CU-4Z68TBE

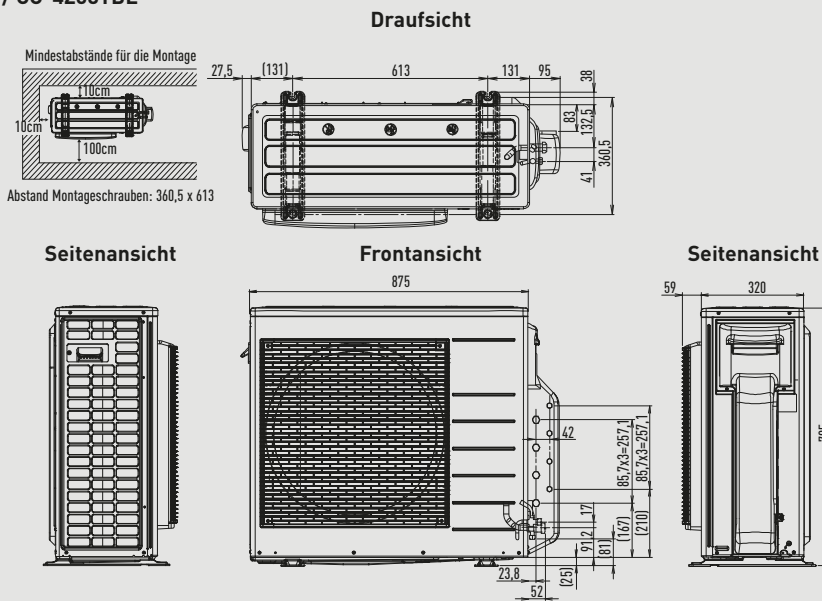

CU-4Z80TBE / CU-5Z90TBE

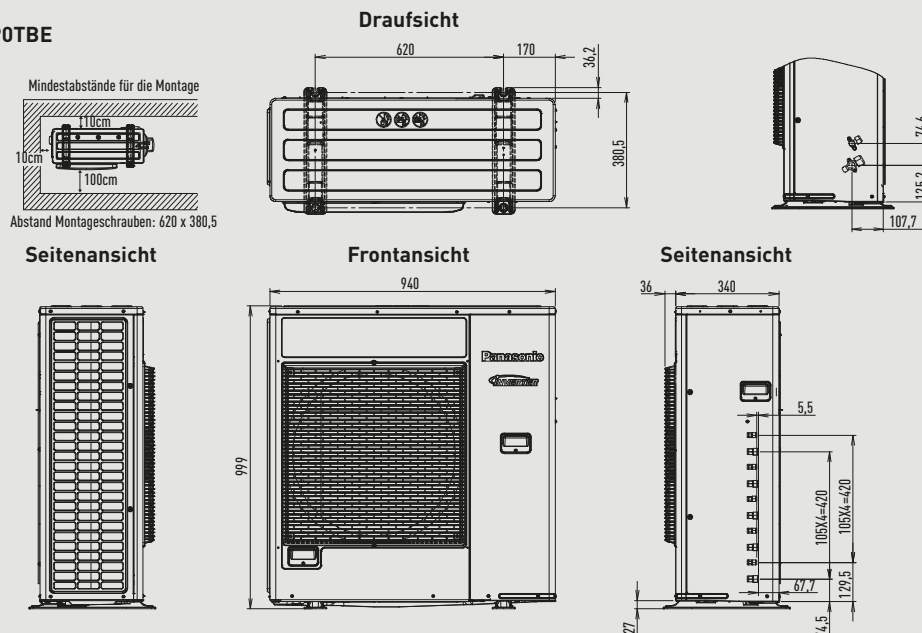



PY3 Rastermaß-Kassetten (60x60)<sup>1</sup>

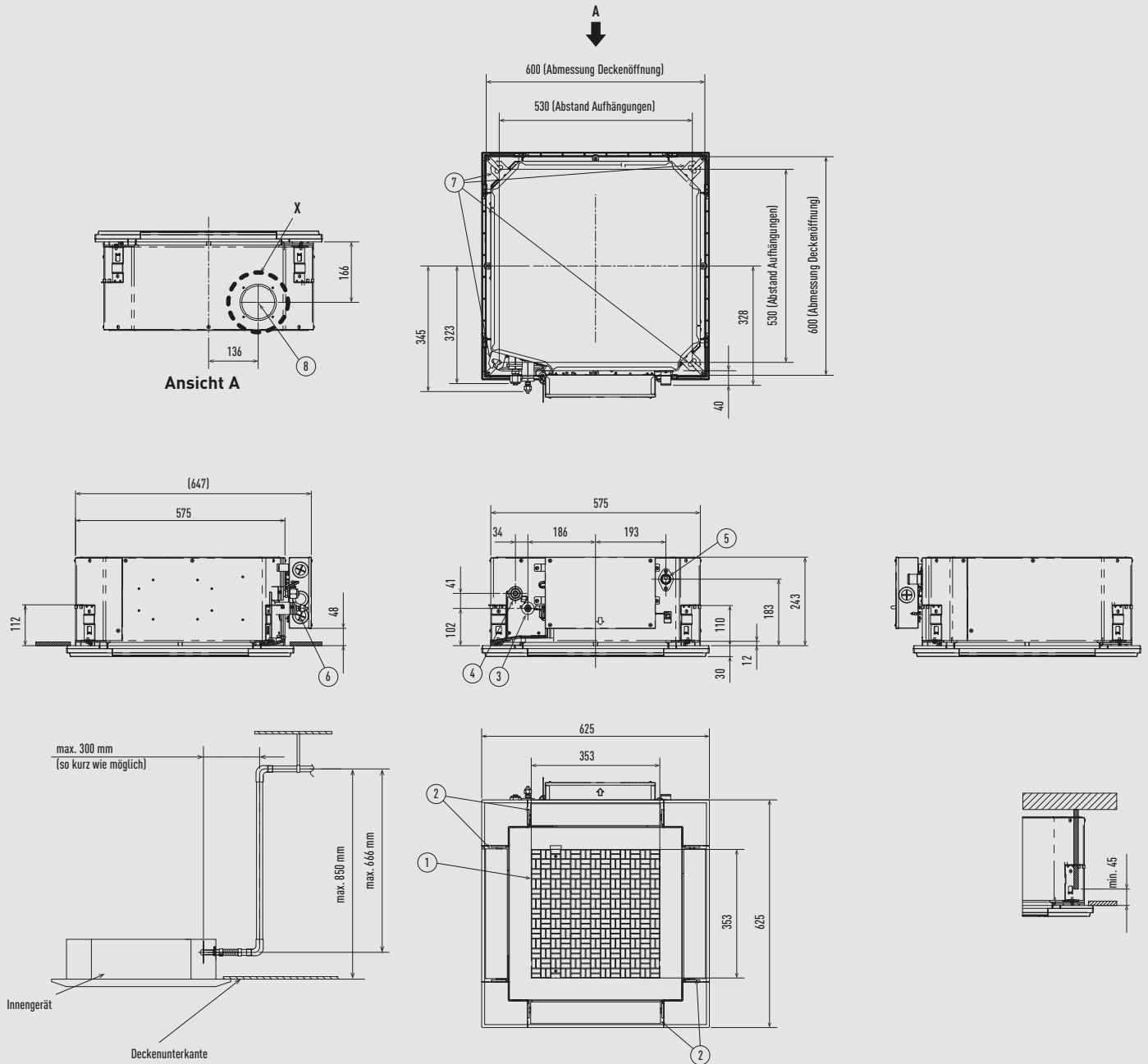

\* Länge des vorhandenen Kondensatanschlusses: 250 mm

| Typ  | 25- 50           | 60                            |
|--|------------------|-------------------------------|
| 1 Luftansauggitter                                     |                  |                               |
| 2 Luftausblas  |                  |                               |
| 3 Kältemittelleitung (Flüssigkeitsleitung)             | Ø 6,35 (Bördel)  | Ø 9,52 (Bördel) <sup>1</sup>  |
| 4 Kältemittelleitung (Sauggasleitung)                  | Ø 12,70 (Bördel) | Ø 15,88 (Bördel) <sup>2</sup> |
| 5 Kondensatanschluss VP20                              |                  |                               |
| 6 Netzkabeldurchführung                                |                  |                               |
| 7 Bohrung für Montageschraube (4 - 11 x 26 Langlöcher) |                  |                               |
| 8 Durchführung Außenluftanschluss (Ø 100) <sup>3</sup> |                  |                               |

1) Bei Kombination mit den Außengeräten U-60PZ3E5A oder U-60PZH3E5 ist für den Anschluss der Flüssigkeitsleitung ein Reduzierstück (Ø 9,52 - 6,35 mm) zu verwenden.  
 2) Bei Kombination mit den Außengeräten U-60PZ3E5A oder U-60PZH3E5 ist für den Anschluss der Sauggasleitung ein Reduzierstück (Ø 15,88 - 12,70 mm) zu verwenden.  
 3) Außenluftansaugstutzen erforderlich (bauseits)

Filtergröße: 362 x 362 x 15 mm.

1) Nur für Multi-Split-Systeme; weitere Informationen siehe dort.

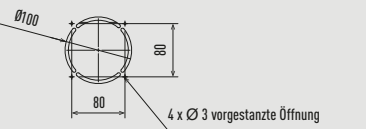

Detailansicht X



# Anschlusspläne

## Raumklimageräte

|  |      |
|--|------|
| Single-Split-Systeme - Wandgeräte                                    | → 78 |
| Single-Split-Systeme - Wandgeräte Professional                       | → 78 |
| Single-Split-Systeme - Mini-Standtruhen                              | → 79 |
| Single-Split-Systeme - Kanalgeräte mit niedriger statischer Pressung | → 79 |
| Multi-Split-Inverter-Systeme für 2 Räume                             | → 80 |
| Multi-Split-Inverter-Systeme für 3 Räume                             | → 80 |
| Multi-Split-Inverter-Systeme für 4 Räume                             | → 81 |
| Multi-Split-Inverter-Systeme für 5 Räume                             | → 81 |

## Single-Split-Systeme – Wandgeräte

Innengerät

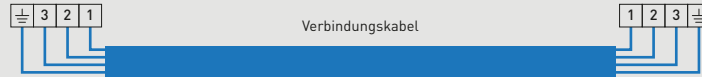

Außengerät



Achtung: Etherneta Wandgeräte und TZ Wandgeräte haben davon abweichende Klemmenleisten.



Infrarot-Fernbedienung (im Lieferumfang enthalten)

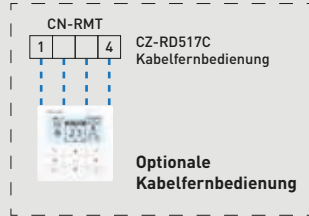

Einphasige Außengeräte (230 V)  
Netzanschluss  
230 V / 50 Hz

Spannungsversorgung je nach Modell über das Innengerät oder Außengerät (s. Tabelle).

### Etherneta Wandgeräte Z / XZ | Mattweiß / Graphit | R32

| Innengerät                 | Netzanschluss      | Empfohlene Absicherung | Netzkabel               | Verbindungskabel        | Außengerät |
|----------------------------|--------------------|------------------------|-------------------------|-------------------------|------------|
| CS-XZ20ZKEW-H / CS-Z20ZKEW | 230 V (Innengerät) | 16 A                   | 3 x 1,5 mm <sup>2</sup> | 4 x 1,5 mm <sup>2</sup> | CU-Z20XKE  |
| CS-XZ25ZKEW-H / CS-Z25ZKEW | 230 V (Innengerät) | 16 A                   | 3 x 1,5 mm <sup>2</sup> | 4 x 1,5 mm <sup>2</sup> | CU-Z25XKE  |
| CS-XZ35ZKEW-H / CS-Z35ZKEW | 230 V (Innengerät) | 16 A                   | 3 x 1,5 mm <sup>2</sup> | 4 x 1,5 mm <sup>2</sup> | CU-Z35XKE  |
| CS-XZ42ZKEW-H / CS-Z42ZKEW | 230 V (Innengerät) | 16 A                   | 3 x 1,5 mm <sup>2</sup> | 4 x 1,5 mm <sup>2</sup> | CU-Z42XKE  |
| – / CS-Z50ZKEW             | 230 V (Innengerät) | 16 A                   | 3 x 2,5 mm <sup>2</sup> | 4 x 2,5 mm <sup>2</sup> | CU-Z50XKE  |
| – / CS-Z71ZKEW             | 230 V (Innengerät) | 20 A                   | 3 x 2,5 mm <sup>2</sup> | 4 x 2,5 mm <sup>2</sup> | CU-Z71XKE  |

### TZ Wandgeräte | Superkompakt | R32

| Innengerät  | Netzanschluss      | Empfohlene Absicherung | Netzkabel               | Verbindungskabel        | Außengerät |
|-------------|--------------------|------------------------|-------------------------|-------------------------|------------|
| CS-TZ20ZKEW | 230 V (Innengerät) | 16 A                   | 3 x 1,5 mm <sup>2</sup> | 4 x 1,5 mm <sup>2</sup> | CU-TZ20ZKE |
| CS-TZ25ZKEW | 230 V (Innengerät) | 16 A                   | 3 x 1,5 mm <sup>2</sup> | 4 x 1,5 mm <sup>2</sup> | CU-TZ25ZKE |
| CS-TZ35ZKEW | 230 V (Innengerät) | 16 A                   | 3 x 1,5 mm <sup>2</sup> | 4 x 1,5 mm <sup>2</sup> | CU-TZ35ZKE |
| CS-TZ42ZKEW | 230 V (Innengerät) | 16 A                   | 3 x 1,5 mm <sup>2</sup> | 4 x 1,5 mm <sup>2</sup> | CU-TZ42ZKE |
| CS-TZ50ZKEW | 230 V (Innengerät) | 16 A                   | 3 x 2,5 mm <sup>2</sup> | 4 x 2,5 mm <sup>2</sup> | CU-TZ50ZKE |
| CS-TZ60ZKEW | 230 V (Innengerät) | 20 A                   | 3 x 2,5 mm <sup>2</sup> | 4 x 2,5 mm <sup>2</sup> | CU-TZ60ZKE |
| CS-TZ71ZKEW | 230 V (Innengerät) | 20 A                   | 3 x 2,5 mm <sup>2</sup> | 4 x 2,5 mm <sup>2</sup> | CU-TZ71ZKE |

## Single-Split-Systeme – Wandgeräte Professional

Innengerät

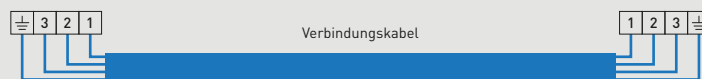

Außengerät



CN-RMT  
Kabelfernbedienung, im  
Lieferumfang enthalten

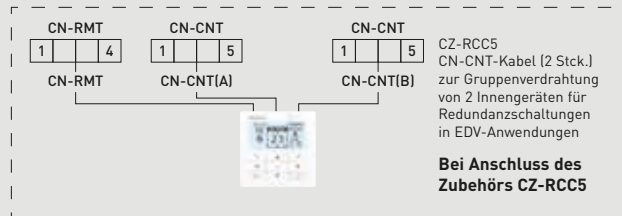

Einphasige Außengeräte (230 V)  
Netzanschluss  
230 V / 50 Hz

CZ-RCC5  
CN-CNT-Kabel (2 Stck.)  
zur Gruppenverdrahtung  
von 2 Innengeräten für  
Redundanzschaltungen  
in EDV-Anwendungen  
**Bei Anschluss des  
Zubehörs CZ-RCC5**

### YKEA Wandgeräte Professional | Kühlbetrieb bis -25 °C | R32

| Innengerät | Netzanschluss      | Empfohlene Absicherung | Verbindungskabel        | Außengerät |
|------------|--------------------|------------------------|-------------------------|------------|
| CS-Z25YKEA | 230 V (Innengerät) | 16 A                   | 4 x 1,5 mm <sup>2</sup> | CU-Z25YKEA |
| CS-Z35YKEA | 230 V (Innengerät) | 16 A                   | 4 x 1,5 mm <sup>2</sup> | CU-Z35YKEA |
| CS-Z42YKEA | 230 V (Innengerät) | 16 A                   | 4 x 1,5 mm <sup>2</sup> | CU-Z42YKEA |
| CS-Z50YKEA | 230 V (Innengerät) | 16 A                   | 4 x 2,5 mm <sup>2</sup> | CU-Z50YKEA |
| CS-Z71YKEA | 230 V (Innengerät) | 20 A                   | 4 x 2,5 mm <sup>2</sup> | CU-Z71YKEA |



## Single-Split-Systeme – Mini-Standtruhen

Innengerät

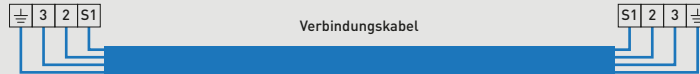
Infrarot-Fernbedienung  
(im Lieferumfang enthalten)

Außengerät

Einphasig  
Spannungsversorgung  
230 V / 50 Hz

## UFE Mini-Standtruhen | R32

| Innengerät  | Spannungsversorgung | Empfohlene Absicherung | Verbindungskabel        | Außengerät |
|-------------|---------------------|------------------------|-------------------------|------------|
| CS-Z25UFEAW | 230 V (Außengerät)  | 16 A                   | 4 x 1,5 mm <sup>2</sup> | CU-Z25UBEA |
| CS-Z35UFEAW | 230 V (Außengerät)  | 16 A                   | 4 x 1,5 mm <sup>2</sup> | CU-Z35UBEA |
| CS-Z50UFEAW | 230 V (Außengerät)  | 16 A                   | 4 x 2,5 mm <sup>2</sup> | CU-Z50UBEA |

## Single-Split-Systeme – Kanalgeräte mit niedriger statischer Pressung

Innengerät

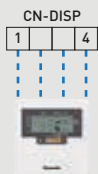
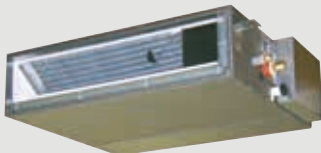
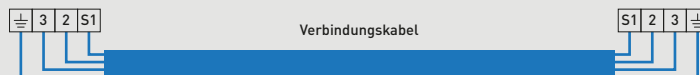
CN-DISP  
CZ-RD52CP  
Kabelfernbedienung  
(im Lieferumfang enthalten)

Außengerät

Einphasig  
Spannungsversorgung  
230 V / 50 Hz

## UD3 Kanalgeräte mit niedriger statischer Pressung | R32

| Innengerät   | Spannungsversorgung | Empfohlene Absicherung | Verbindungskabel        | Außengerät |
|--------------|---------------------|------------------------|-------------------------|------------|
| CS-Z25UD3EAW | 230 V (Außengerät)  | 16 A                   | 4 x 1,5 mm <sup>2</sup> | CU-Z25UBEA |
| CS-Z35UD3EAW | 230 V (Außengerät)  | 16 A                   | 4 x 1,5 mm <sup>2</sup> | CU-Z35UBEA |
| CS-Z50UD3EAW | 230 V (Außengerät)  | 16 A                   | 4 x 1,5 mm <sup>2</sup> | CU-Z50UBEA |
| CS-Z60UD3EAW | 230 V (Außengerät)  | 16 A                   | 4 x 1,5 mm <sup>2</sup> | CU-Z60UBEA |

### Multi-Split-Inverter-Systeme für 2 Räume

Innengeräte

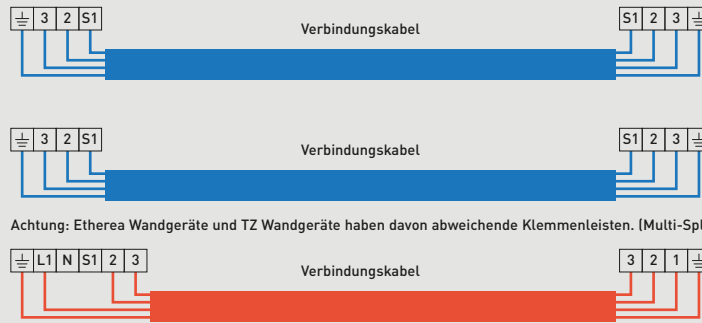
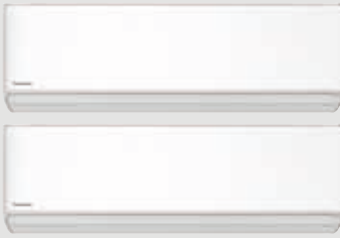

Achtung: Ethera Wandgeräte und TZ Wandgeräte haben davon abweichende Klemmenleisten. (Multi-Split-Systeme).

Außengerät



Einphasig  
Spannungsversorgung  
230 V / 50 Hz / 16 A

#### Z-Multi-Split-Inverter-Systeme | R32

| Außengerät | Spannungsversorgung | Empfohlene Absicherung | Netzkabel               | Verbindungskabel        |
|------------|---------------------|------------------------|-------------------------|-------------------------|
| CU-2Z35TBE | 230 V               | 16 A                   | 3 x 1,5 mm <sup>2</sup> | 4 x 1,5 mm <sup>2</sup> |
| CU-2Z41TBE | 230 V               | 16 A                   | 3 x 1,5 mm <sup>2</sup> | 4 x 1,5 mm <sup>2</sup> |
| CU-2Z50TBE | 230 V               | 16 A                   | 3 x 1,5 mm <sup>2</sup> | 4 x 1,5 mm <sup>2</sup> |

### Multi-Split-Inverter-Systeme für 3 Räume

Innengeräte

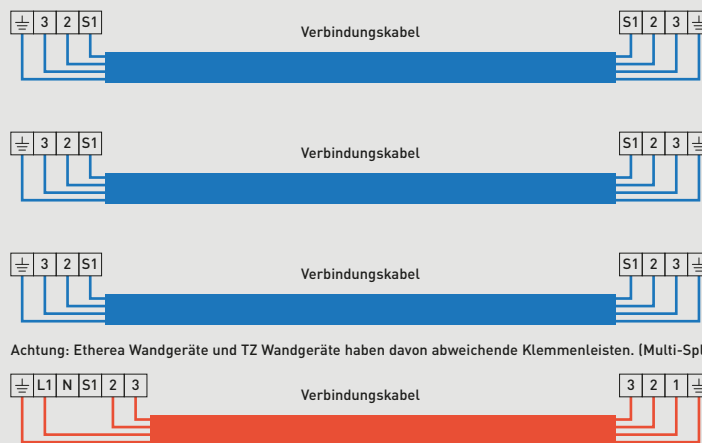

Achtung: Ethera Wandgeräte und TZ Wandgeräte haben davon abweichende Klemmenleisten. (Multi-Split-Systeme).

Außengerät



Einphasig  
Spannungsversorgung  
230 V / 50 Hz / 16 A

#### Z-Multi-Split-Inverter-Systeme | R32

| Außengerät | Spannungsversorgung | Empfohlene Absicherung | Netzkabel               | Verbindungskabel        |
|------------|---------------------|------------------------|-------------------------|-------------------------|
| CU-3Z52TBE | 230 V               | 16 A                   | 3 x 2,5 mm <sup>2</sup> | 4 x 1,5 mm <sup>2</sup> |
| CU-3Z68TBE | 230 V               | 16 A                   | 3 x 2,5 mm <sup>2</sup> | 4 x 1,5 mm <sup>2</sup> |

## Multi-Split-Inverter-Systeme für 4 Räume

Innengeräte

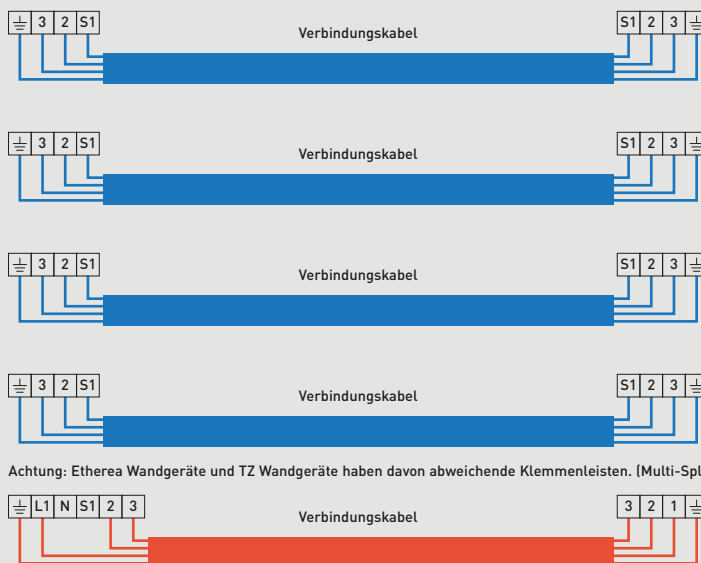

Außengerät



Einphasig  
Spannungsversorgung  
230 V / 50 Hz / 20 A

## Z-Multi-Split-Inverter-Systeme | R32

| Außengerät | Spannungsversorgung | Empfohlene Absicherung | Netzkabel               | Verbindungskabel        |
|------------|---------------------|------------------------|-------------------------|-------------------------|
| CU-4Z68TBE | 230 V               | 20 A                   | 3 x 2,5 mm <sup>2</sup> | 4 x 1,5 mm <sup>2</sup> |
| CU-4Z80TBE | 230 V               | 20 A                   | 3 x 2,5 mm <sup>2</sup> | 4 x 1,5 mm <sup>2</sup> |

## Multi-Split-Inverter-Systeme für 5 Räume

Innengeräte

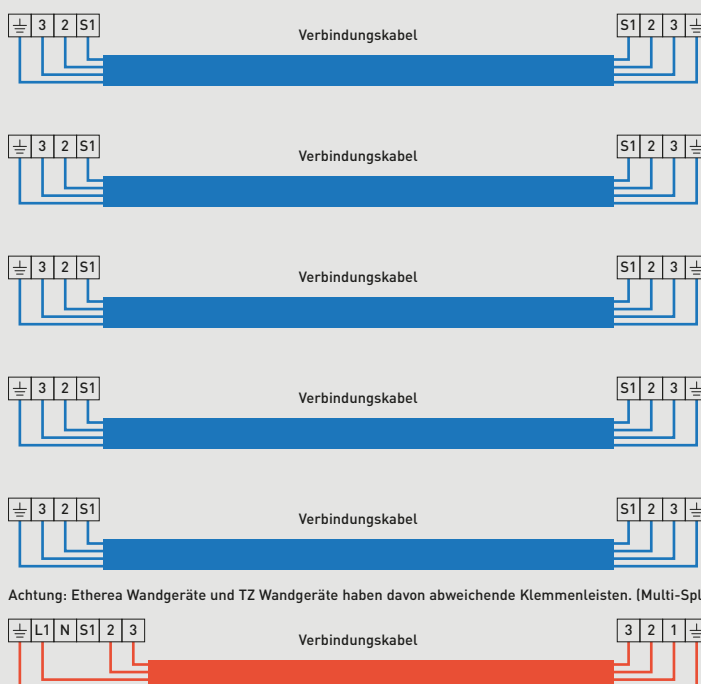

Außengerät



Einphasig  
Spannungsversorgung  
230 V / 50 Hz / 25 A

# Panasonic Support

Panasonic Support möchte Sie in jeder Hinsicht bestmöglich unterstützen.

Das mit hochqualifizierten Technikfachkräften und Ingenieuren besetzte Serviceteam von Panasonic unterstützt die Kunden schnell, professionell, effizient und kosteneffektiv mit Serviceleistungen auf höchstem Qualitäts- und Sicherheitsniveau.

Weitere Informationen zu Panasonic Heating & Cooling Solutions finden Sie auf unserer Website [www.aircon.panasonic.eu](http://www.aircon.panasonic.eu).



## Wartung

Um die Anforderungen für die gesetzlich vorgeschriebene Gewährleistung zu erfüllen, muss das Produkt jährlich von einer entsprechend qualifizierten und geschulten Fachkraft gewartet werden. Auf diese Weise kann eine längere Lebensdauer des Produkts erreicht werden.



## Reparatur

Zur Maximierung der Produktlebensdauer bietet Panasonic eine breite Palette von Servicevereinbarungen an, wie z. B. Panasonic Service+. Überlassen Sie die Servicearbeiten an Ihren Panasonic Produkten ruhig den Fachleuten. Und falls doch einmal Störungen auftreten, können Sie darauf vertrauen, dass die hochqualifizierten und von Panasonic geschulten Servicekräfte die Ursachen rasch und zuverlässig beheben können.



## Gewährleistung

Panasonic übernimmt im Rahmen der gesetzlichen Vorschriften die Gewährleistung für seine Produkte. Dabei gilt die gesetzliche Gewährleistungsregelung, soweit in unseren Allgemeinen Geschäftsbedingungen nicht anders bestimmt und sofern alle Vorgaben für die Installation und den bestimmungsgemäßen Gebrauch der Produkte eingehalten werden.

## Kundenservice von Panasonic Heating & Cooling Solutions

Der Kundenservice von Panasonic bietet folgende Kontaktmöglichkeiten für Endkunden und Fachkräfte.



Nutzen Sie unsere europäische Website [www.aircon.panasonic.eu](http://www.aircon.panasonic.eu), um Kontakt mit uns aufzunehmen.

Wir haben auf der Website von Panasonic Heating & Cooling Solutions eine Kontaktseite für Interessenten und Panasonic-Bestandskunden eingerichtet.

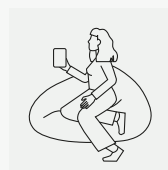

Oder wenden Sie sich an unsere kompetenten Ansprechpartner in den Panasonic Servicecentern, die mit ihrem Fachwissen die Panasonic Kunden in ganz Europa in 13 verschiedenen Sprachen unterstützen.

### Unsere Servicecenter für Endkunden in Deutschland, Österreich und der Schweiz:

| Land        | Telefonnummer    | Öffnungszeiten        |
|-------------|------------------|-----------------------|
| Deutschland | +49 611 71187211 | Mo – Sa: 7:00 – 18:00 |
| Österreich  | +43 1 253 22 120 | Mo – Sa: 7:00 – 18:00 |
| Schweiz DE  | +41 41 561 53 66 | Mo – Fr: 9:00 – 17:00 |





[www.aircon.panasonic.eu](http://www.aircon.panasonic.eu)

heating & cooling solutions